

3M Science.
Applied to Life.™



Productos de Protección Personal

Lista de precios 2020

Protección Respiratoria, Auditiva, Ocular, Facial y de Cabeza.
Soldadura. Prendas de Protección.

Efectividad: 3 de Febrero de 2020

Teléfonos y Personas de Contacto	4
1. Protección Respiratoria	7
Mascarillas autofiltrantes para Partículas	9
Valoración del Riesgo	10
1.1. Mascarillas Autofiltrantes para Partículas (Norma EN149:2001)	11
Piezas faciales y Filtros para Gases, Vapores y Partículas	17
Identificación del Riesgo	18
1.2. Máscaras para Gases y Vapores	19
1.3. Equipos Motorizados y de suministro de aire	31
1.4. 3M™ Fit Test	42
Anexo Equipos Motorizados y de Suministro de aire 3M	43
2. Protección Auditiva	53
2.1. Tapones desechables	55
2.2. Tapones Semi-insertos	56
2.3. Tapones Reutilizables	56
2.4. Tapones con banda	58
2.5. Orejeras Pasivas	59
2.6. Orejeras Electrónicas y de Comunicación	65
2.7. 3M™ E-A-Rfit™ 5.0 Sistema Validación Auditiva	72
2.8. 3M Peltor Accesorio para comunicación inalámbrica	72
3. Protección de Cabeza y Facial	73
3.1. Cascos de Seguridad 3M H700	75
3.2. Cascos de Seguridad 3M Peltor G22™	76
3.3. Cascos de Seguridad 3M Peltor G2000 UVICATOR™	76
3.4. Cascos de Seguridad 3M Peltor G2001 UVICATOR™	77
3.5. Combinaciones 3M Peltor G2000 con Pantalla de Rejilla	77
3.6. Cascos de Seguridad 3M Peltor G3000 UVICATOR™	78
3.7. Cascos de Seguridad 3M Peltor G3001 UVICATOR™	79
3.8. Combinaciones 3M Peltor G3000 con Pantalla de Rejilla	82
3.9. Cascos de seguridad 3M Peltor G3500 alta temperatura y metales fundidos.	82
3.10. Cascos de seguridad 3M™ SecureFit™ Serie X5000	81
3.11. Combinaciones de Pantalla y Orejeras	85
3.12. Pantallas de Protección Facial	87
3.13. Accesorios para Cascos y Pantallas	86
Anexo Sistema G500	88

4. Protección Ocular	91
Cubre-gafas.....	93
Gafas de Protección de montura universal.....	94
Gafas Panorámicas	102
Accesorios para Gafas	104
5. Pantallas de Soldadura	105
Pantallas de Soldadura 3M Speedglas 100.....	107
Pantallas de Soldadura de Filtro Inactivo 3M Speedglas 100.....	108
Consumibles y repuestos Speedglas 100.....	109
Pantallas de Soldadura 3M 10V.....	110
Repuestos y Accesorios para Sistema de Acople a Casco 3M QR.....	110
6. Prendas de Protección	111
6.1. Prendas de Protección Categoría III Tipo 5/6: Partículas, salpicaduras leves.....	113
6.2. Prendas de Protección Categoría III Tipo 4/5/6: Polvo, salpicaduras leves, nieblas, riesgo biológico	117
Prendas de Protección Categoría I. No Lavables – Marcado CE Simple	118
Lavables – Marcado CE Simple.....	119
Accesorios	119
7. Formación	121

OBSERVACIONES SOBRE PLAZOS DE ENTREGA

A

Hasta 5 días laborables

B

Entre 6 y 10 días laborables

C

Entre 11 y 20 días laborables

D

Más de 20 días. Consultar con 3M.

Nota: los plazos de entrega que figuran en nuestra tarifa deben considerarse exclusivamente como una orientación. Recomendamos consultar cada caso al Servicio Comercial de Atención al Cliente.



901 126 466



servicioalcliente.3M.es@3M.com

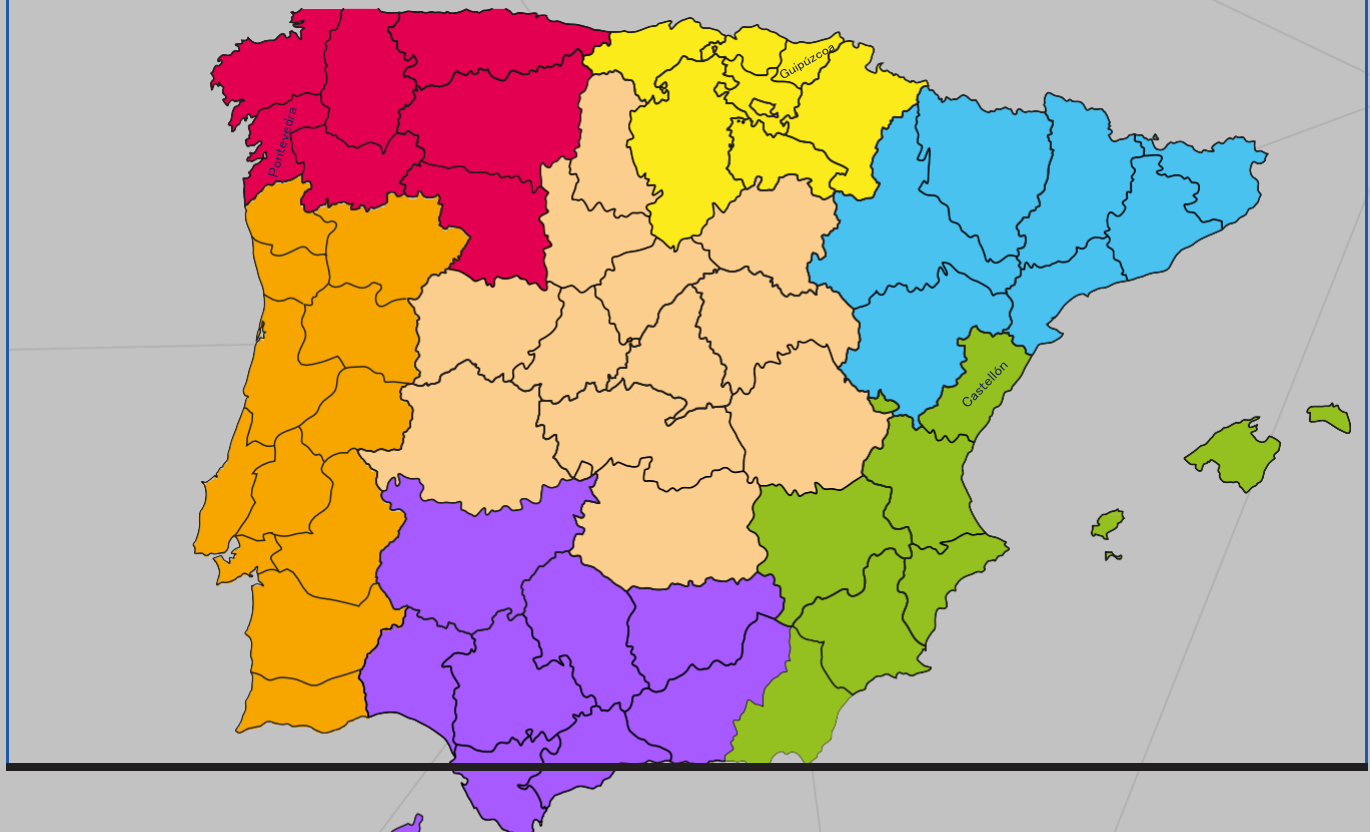

3M™ Formas de Contacto

Todo en un mismo sitio: en su ordenador, en su portátil, en su tableta o en su dispositivo móvil.

- Acceda a nuestra web:
www.3m.com/es/seguridad

Consultas Técnicas

- Rápidos enlaces a nuestro
 Catálogo de productos

Patricia Pinheiro ppinheiro@mmm.com

1 537

- Búsqueda rápida de productos

- Limita tu selección



- Soluciones ad
 a su negocio

3M Science.
Applied to Life.™

3M Protección Respiratoria







Science.
Applied to Life.™



**Mascarillas autofiltrantes
para partículas**

Protección Respiratoria.

Mascarillas autofiltrantes para partículas

Valoración del Riesgo

	FFP1 Mascarillas EN149	FFP2 Mascarillas EN149	FFP3 Mascarillas EN149	Mascarillas soldadura EN149
Factor Protección Nominal	FPN 4	FPN 12	FPN 50	FPN 10
Aplicaciones típicas	Niveles bajos de partículas sólidas y líquidas no volátiles (hasta 4 VLA) típico en operaciones de lijado, corte, etc.	Niveles moderados de partículas sólidas y líquidas no volátiles (hasta 12 VLA) típico en operaciones con cemento, construcción, metales.	Niveles altos de partículas sólidas y líquidas no volátiles (hasta 50 VLA) típico en operaciones con productos peligrosos como en la industria química o farmacéutica.	Niveles moderados de partículas sólidas y líquidas no volátiles (hasta 10 VLA), humos metálicos y ozono hasta 10 VLA. Típico en operaciones de soldadura.

FPN: El Factor de Protección Nominal es un nivel de protección calculado a partir del valor de fuga hacia el interior resultante del ensayo de la norma EN149.

Guía de selección

		FFP1	FFP2	FFP3	Vapores orgánicos	Gases ácidos	Soldadura
Pintura, barnizado, pintura con spray, recubrimientos, mezclas 	Con base disolvente aplicada con rodillo/brocha			-	-		
	Con base disolvente aplicado con pistola		Consulte con 3M				
	Con base agua aplicado con rodillo/brocha/pistola			-	-		
	Tratamientos de madera			-	-		
Lijado, desbarbado, esmerilado, perforaciones 	Recubrimientos en polvo			-			
	Óxidos, mayoría de los metales, cemento, piedra, aglomerados	-					
	Cemento, madera, acero		-				
Construcción/mantenimiento 	Acero inoxidable, recubrimientos repelentes de suciedad			-			
	Resinas, plásticos reforzados (carbono/fibra de vidrio)			-			
	Desbastado, polvo de cemento	-		-			
	Demolición	-		-			-
Trabajo con metales/Fundiciones 	Trabajos de tierra, movimiento de tierras, apilado, apuntalado			-			
	Aplicación de aislantes			-			
	Soldadura			-			-
	Galvanoplastia			-			-
Limpieza/Recogida de basuras 	Acabados, ranurado, perforados, remachado			-			
	Corte oxiacetilénicos			-			
	Manipulación de metal fundido, aluminio fundido			-			
Alérgenos/Biológicos 	Limpiezas, desinfecciones			-			
	Recogida de basuras			-			
Agrícola Fitosanitario 	Polen/ceniza animal	-					
	Moho/hongos, bacterias, virus			-			
	Manipulación y Alimentación de animales, cosechadoras	-					
Minería/Canteras 	Forraje, compostaje, cosechas			-			
	Pesticidas, insecticidas (pulverización aérea)			-			
	Tunelados, perforaciones, excavaciones			-			
Otras aplicaciones industriales 	Bombeos, dragados, lavados			-			
	Cambio de filtros			-			
	Tintas, tintes, disolventes			-			
	Aditivos en polvo/químicos y productos farmacéuticos			-			
	Procesado de plásticos/caucho			-			
	Extracción/Procesado de gas y petróleo			-			
Cerámica			-				
Industria papelera			-				

Esta guía de selección está pensada como ayuda para elegir el producto adecuado para diferentes aplicaciones habituales en industria, pero no debe utilizarse como la única herramienta de selección. La selección del equipo de protección más adecuado debe estudiarse en cada situación particular y debe ser realizada por una persona competente con los conocimientos necesarios en prevención de riesgos laborales, según las condiciones actuales del puesto de trabajo y las limitaciones de los equipos. En las instrucciones de uso y embalaje encontrará detalles sobre su uso y limitaciones. En caso de duda, consulte con su Técnico en Prevención de Riesgos Laborales o contacte con 3M.

Protección Respiratoria.

Mascarillas autofiltrantes para partículas

1. Protección Respiratoria

Mascarillas Autofiltrantes para Partículas (Norma EN149:2001)

Mascarillas plegadas 3M™ VFlex™

P. Entrega estimada	Referencia 3M	SAP ID	Referencia/Descripción/Aplicación	Presentación	Mín. Venta	Unidad Venta	Precio Ud. Venta 2020	
B	9101	7100181454	3M™ VFlex™ 9101 Mascarilla desechable, FFP1 sin válvula	25 mascarillas por bolsa / 40 bolsas porembalaje	1 000	MASCARILLA		NUEVO
B	9161E	7100181935	3M™ VFlex™ 9161 Mascarilla desechable, FFP1 con válvula	15 mascarillas por bolsa / 20 bolsas porembalaje	300	MASCARILLA		NUEVO
B	9152	7000030045	3M™ VFlex™ 9152 Mascarilla desechable FFP2, sin válvula	50 mascarillas/caja, 8 cajas/embje	400	MASCARILLA		NUEVO
B	9152S	7000030046	3M™ VFlex™ 9152S Mascarilla desechable FFP2, sin válvula, tamaño pequeño	50 mascarillas/caja, 8 cajas/embje	400	MASCARILLA		NUEVO
B	9152E	7100181473	3M™ VFlex™ 9152E Mascarilla desechable, FFP2 sin válvula	25 mascarillas por bolsa / 40 bolsas porembalaje	1 000	MASCARILLA		NUEVO
B	9162E	7100181479	3M™ VFlex™ 9162 Mascarilla desechable, FFP2 con válvula	15 mascarillas por bolsa / 20 bolsas porembalaje	300	MASCARILLA		NUEVO
B	9163E	7100181483	3M™ VFlex™ 9163 Mascarilla desechable, FFP3 con válvula	15 mascarillas por bolsa / 20 bolsas porembalaje	300	MASCARILLA		NUEVO

* También disponibles FFP1, FFP3 en tamaño pequeño, consultar con su delegado de 3M



Mascarillas moldeadas 3M™ Serie C100

P. Entrega estimada	Referencia 3M	SAP ID	Referencia/Descripción/Aplicación	Presentación	Mínimo Venta	Unidad Venta	Precio Ud. Venta 2020
A	C101	7000088840	3M™ C101 Mascarilla para partículas desechable, 20 mascarillas/caja	20 mascarillas/caja, 12 cajas/embje	240	MASCARILLA	
A	C102	7000088842	3M™ C102 Mascarilla para partículas desechable, 20 mascarillas/caja	20 mascarillas/caja, 12 cajas/embje	240	MASCARILLA	

Mascarillas plegadas 3M™ Serie Aura™ 9300+

P. Entrega estimada	Referencia 3M	SAP ID	Referencia/Descripción/Aplicación	Presentación	Mínimo Venta	Unidad Venta	Precio Ud. Venta 2020
A	9310+	7000088725	3M™ Aura™ 9310+ Mascarilla autofiltrante para partículas FFP1 sin válvula	20 mascarillas/caja, 12 cajas/embje	240	MASCARILLA	
A	9312+	7000088724	3M™ Aura™ 9312+ Mascarilla autofiltrante para partículas FFP1 con válvula	10 mascarillas/caja, 12 cajas/embje	10	MASCARILLA	
A	9320+	7000088723	3M™ Aura™ 9320+ Mascarilla autofiltrante para partículas FFP2 sin válvula	20 mascarillas/caja, 12 cajas/embje	240	MASCARILLA	
A	9322+	7000088722	3M™ Aura™ 9322+ Mascarilla autofiltrante para partículas FFP2 con válvula	10 mascarillas/caja, 12 cajas/embje	120	MASCARILLA	
A	9330+	7000088812	3M™ Aura™ 9330+ Mascarilla autofiltrante para partículas FFP3 sin válvula	20 mascarillas/caja, 12 cajas/embje	240	MASCARILLA	
A	9332+	7100101249	3M™ Aura™ 9332+ Mascarilla autofiltrante para partículas FFP3 con válvula	10 mascarillas/caja, 12 cajas/embje	120	MASCARILLA	

Protección Respiratoria.

Mascarillas autofiltrantes para partículas

Mascarillas plegadas 3M™ Serie Aura™ 9300+ Gen 3

P. Entrega estimada	Referencia 3M	SAP ID	Referencia/Descripción/Aplicación	Presentación	Mínimo Venta	Unidad Venta	Precio Ud. Venta 2020
B	9310+GEN3	7100134296	3M™ Aura™ 9310+ Gen3 Mascarilla para partículas , FFP1, sin válvula	20 mascarillas/caja, 12 cajas/embje	240	MASCARILLA	
B	9312+GEN3	7100134310	3M™ Aura™ 9312+ Gen3 Mascarilla para partículas , FFP1, con válvula	10 mascarillas/caja, 12 cajas/embje	120	MASCARILLA	
B	9320+GEN3	7100134298	3M™ Aura™ 9320+ Gen3 Mascarilla para partículas , FFP2, sin válvula	20 mascarillas/caja, 12 cajas/embje	240	MASCARILLA	
B	9322+GEN3	7100134313	3M™ Aura™ 9322+ Gen3 Mascarilla para partículas , FFP2, con válvula	10 mascarillas/caja, 12 cajas/embje	120	MASCARILLA	
B	9330+GEN3	7100134311	3M™ Aura™ 9330+ Gen3 Mascarilla para partículas , FFP3, sin válvula	20 mascarillas/caja, 12 cajas/embje	240	MASCARILLA	
B	9332+GEN3	7100134314	3M™ Aura™ 9332+ Gen3 Mascarilla para partículas , FFP3, con válvula	10 mascarillas/caja, 12 cajas/embje	120	MASCARILLA	

Mascarillas plegadas
3M™ Serie Aura™ 9300+ Gen 3



Mascarillas plegadas
3M™ Serie Aura™ 9400+

Mascarillas plegadas 3M™ Serie Aura™ 9400+

P. Entrega estimada	Referencia 3M	SAP ID	Referencia/Descripción/Aplicación	Presentación	Mínimo Venta	Unidad Venta	Precio Ud. Venta 2020
NUEVO	A	9422+	7000088835	3M™ Aura™ 9422+ Mascarilla para partículas desechable	10 mascarillas/caja, 12 cajas/embje	120	MASCARILLA
NUEVO	B	9432+	7000088836	3M™ Aura™ 9432+ Mascarilla autofiltrante para partículas FFP3 con válvula sin grapas azul (10 mascarillas/caja)	10 mascarillas/caja, 12 cajas/embje	120	MASCARILLA

Protección Respiratoria.

Mascarillas autofiltrantes para partículas

Mascarillas moldeadas 3M™ Serie 8000

P. Entrega estimada	Referencia 3M	SAP ID	Referencia/Descripción/Aplicación	Presentación	Mínimo Venta	Unidad Venta	Precio Ud. Venta 2020
A	8710	7000034734	3M™ 8710 Mascarilla moldeada FFP1 NR D sin válvula	20 mascarillas/caja, 12 cajas/embje	240	MASCARILLA	
A	8812	7000006980	3M™ 8812 Mascarilla desechable autofiltrante para partículas FFP1 con válvula	10 mascarillas/caja, 24 cajas/embje	240	MASCARILLA	
A	8810	7100003010	3M™ 8810 Mascarilla desechable FFP1 sin válvula	20 mascarillas/caja, 12 cajas/embje	240	MASCARILLA	
A	8822	7100101091	3M™ 8822 Mascarilla desechable FFP2 con válvula	10 mascarillas/caja, 24 cajas/embje	240	MASCARILLA	
A	8832E	7100127027	3M™ 8832 Mascarilla FFP3 con válvula	20 mascarillas/caja, 12 cajas/embje	240	MASCARILLA	
A	8833	7100057145	3M™ 8833 Mascarilla FFP3 R D c/válvula	10 mascarillas/caja, 8 cajas/embje	80	MASCARILLA	

Mascarillas moldeadas 3M™ Serie 8300

P. Entrega estimada	Referencia 3M	SAP ID	Referencia/Descripción/Aplicación	Presentación	Mínimo Venta	Unidad Venta	Precio Ud. Venta 2020
A	M8310	7100011341	3M™ 8310 Mascarilla desechable para partículas autofiltrante FFP1 NR D sin válvula	10 mascarillas/caja, 8 cajas/embje	80	MASCARILLA	
A	8312	7100010819	3M™ 8312 Mascarilla desechable para partículas autofiltrante FFP1 NR D con válvula	10 mascarillas/caja, 8 cajas/embje	80	MASCARILLA	
A	8320	7100011455	3M™ 8320 Mascarilla desechable para partículas autofiltrante FFP2 NR D sin válvula	10 mascarillas/caja, 8 cajas/embje	80	MASCARILLA	
A	8322	7100010817	3M™ 8322 Mascarilla desechable para partículas autofiltrante FFP2 con válvula	10 mascarillas/caja, 8 cajas/embje	80	MASCARILLA	



Mascarillas moldeadas 3M™ Serie 8300



Mascarillas híbridas reutilizables 3M™ Serie 8800+



Mascarillas híbridas reutilizables 3M™ Serie 8800+

P. Entrega estimada	Referencia 3M	SAP ID	Referencia/Descripción/Aplicación	Presentación	Mínimo Venta	Unidad Venta	Precio Ud. Venta 2020
A	8825+	7100081543	3M™ 8825+ Mascarilla híbrida reutilizable FFP2 R D c/válvula	5 mascarillas/caja, 10 cajas/embje	50	MASCARILLA	
A	8835+	7100081542	3M™ 8835+ Mascarilla híbrida reutilizable FFP3 R D c/válvula	5 mascarillas/caja, 10 cajas/embje	50	MASCARILLA	

Mascarillas moldeadas 3M™ para Soldadura

P. Entrega estimada	Referencia 3M	SAP ID	Referencia/Descripción/Aplicación	Presentación	Mínimo Venta	Unidad Venta	Precio Ud. Venta 2020
A	9925	7000030030	3M™ 9925 Mascarilla desechable autofiltrante especial para soldadura y ozono FFP2 NR D con válvula	10 mascarillas/caja, 8 cajas/embje	80	MASCARILLA	
A	9928	7000030031	3M™ 9928 Mascarilla desechable autofiltrante con junta de sellado facial para soldadura y ozono FFP2 R D con válvula	10 mascarillas/caja, 8 cajas/embje	80	MASCARILLA	
A	9922	7000088787	3M™ 9922 Mascarilla desechable autofiltrante especial FFP2 NR D con válvula para vapores orgánicos <VLA y ozono	10 mascarillas/caja, 10 cajas/embje	100	MASCARILLA	

Protección Respiratoria.

Mascarillas autofiltrantes para partículas

1.1.10. Mascarillas moldeadas 3M™ especiales

P. Entrega estimada	Referencia 3M	SAP ID	Referencia/Descripción/Aplicación	Presentación	Mínimo Venta	Unidad Venta	Precio Ud. Venta 2020
A	9906	7000088785	3M™ 9906 Mascarilla desechable especializada	20 mascarillas/caja, 5 cajas/embje	100	MASCARILLA	
A	9913	7000034740	3M™ 9913 Mascarilla desechable especializada	20 mascarillas/caja, 5 cajas/embje	100	MASCARILLA	
A	9914	7000034739	3M™ 9914 Mascarilla desechable especializada	10 mascarillas/caja, 10 cajas/embje	100	MASCARILLA	
A	9915	7000034737	3M™ 9915 Mascarilla desechable especializada	20 mascarillas/caja, 5 cajas/embje	100	MASCARILLA	
A	9926	7000034738	3M™ 9926 Mascarilla desechable especializada	10 mascarillas/caja, 10 cajas/embje	100	MASCARILLA	
A	9936	7000052909	3M™ 9936 Mascarilla desechable autofiltrante especial para gases ácidos <VLA FFP3 RD con válvula	180 mascarillas/caja	180	MASCARILLA	



Mascarillas moldeadas 3M™ para Soldadura

Mascarillas moldeadas 3M™ especiales



1.1.11. Mascarillas 3M™ en embalajes pequeños

P. Entrega estimada	Referencia 3M	SAP ID	Referencia/Descripción/Aplicación	Presentación	Mínimo Venta	Unidad Venta	Precio Ud. Venta 2020
A	9322+GEN3SP	7100138120	Mascarilla para partículas 3M™ Aura™, FFP2, con válvula, 9322+Gen3-SP	5 mascarillas/caja, 4 cajas/embje	40	MASCARILLA	
A	9320+GEN3SP	7100138121	Mascarilla para partículas 3M™ Aura™, FFP2, sin válvula, 9320+Gen3-SP	5 mascarillas/caja, 4 cajas/embje	40	MASCARILLA	
A	9332+GEN3SP	7100138357	Mascarilla para partículas 3M™ Aura™, FFP3, con válvula, 9332+Gen3-SP	5 mascarillas/caja, 4 cajas/embje	40	MASCARILLA	
A	9312+GEN3SP	7100138358	Mascarilla para partículas 3M™ Aura™, FFP1, con válvula, 9312+Gen3-SP	5 mascarillas/caja, 4 cajas/embje	40	MASCARILLA	
A	9312+SP	7000062381	3M™ Aura™ 9312+SP Mascarilla autofiltrante para partículas FFP1 con válvula	5 mascarillas/caja, 4 cajas/embje	40	MASCARILLA	
A	9320+SP	7000062383	3M™ Aura™ 9320+SP Mascarilla autofiltrante para partículas FFP2 sin válvula	5 mascarillas/caja, 4 cajas/embje	40	MASCARILLA	
A	9322+SP	7000062382	3M™ Aura™ 9322+SP Mascarilla autofiltrante para partículas FFP2 con válvula	5 mascarillas/caja, 4 cajas/embje	40	MASCARILLA	
A	9332+SP	7000062384	3M™ Aura™ 9332+SP Mascarilla autofiltrante para partículas FFP3 con válvula	5 mascarillas/caja, 4 cajas/embje	40	MASCARILLA	
A	8710SP	7000062037	3M™ 8710SP Mascarilla desechable FFP1 sin válvula	5 mascarillas/caja, 4 cajas/embje	40	MASCARILLA	
A	8810SP	7000062036	3M™ 8810SP Mascarilla desechable autofiltrante para partículas FFP2 sin válvula (5 mascarillas/caja)	5 mascarillas/caja, 4 cajas/embje	40	MASCARILLA	
A	8822SP	7000062038	3M™ 8822SP Mascarilla desechable FFP2 con válvula	5 mascarillas/caja, 4 cajas/embje	40	MASCARILLA	
C	8833SPV	7000062039	3M™ 8833SP Mascarilla desechable FFP3 con válvula	5 mascarillas/caja, 4 cajas/embje	20	MASCARILLA	
C	9914SP	7000061660	3M™ 9914 Mascarilla FFP1 NR D c/válvula para vapores orgánicos < VLA embje pequeño	5 mascarillas/caja, 4 cajas/embje	40	MASCARILLA	

A man wearing a white 3M protective suit and a respirator mask with two filters is working in a laboratory. He is wearing blue gloves and is standing in front of a piece of equipment with blue hoses. The 3M logo is visible on the chest of his suit. The background shows a laboratory setting with blue hoses and equipment.

Piezas faciales y filtros para Gases, Vapores y Partículas

Identificación del Riesgo

APLICACIÓN	RIESGO	PROTECCIÓN RECOMENDADA
Pintura, Spray, Barnizado, Recubrimientos	Pintura base disolvente	A2P3R
	Pulverización	A2P3R
	Pintura base agua	A1P2R
	Disolventes, resinas, resinas sintéticas**	A2P3R
	Pintura-Látex, disolventes residuales	A2P3R
	Productos para la madera	A1P2R
Mantenimiento	Desinfección, limpieza *	ABEK1P2R
Decoración	Pegamento en spray, espuma, adhesivos	A1P2R
Gestión residuos	Olores, bacterias, esporas	A1P2R
Agricultura	Pesticidas, Insecticidas	A1P2R
Tratamiento madera	Ensamblado, pegamento en spray	A2P3R
Construcción, Pulverización, Corte, Perforación	Asfaltado	A2P3R
	Sellado	A1P2R
	Espuma aislante spray	A1P2R
Limpieza ácido	Disolventes orgánicos/diclorometano	AX
	Limpiador de pintura amoniacal	ABEK
Soldadura	Humos metálicos	P + carbón activo (olores)
Recubrimiento	Barniz base disolvente	A2
	Barniz base agua	A1
Manejo de:	Ácido Clorhídrico	ABE
	Amoniaco	K
	Benceno	A2
	Transporte de mercancías peligrosas	ABEKP3R

* Excluyendo Formaldehído

** En caso de Isocianatos, por favor, contacte con el Servicio Técnico de 3M para más información.

Atención:

Estas tablas son solamente una guía de orientación. La selección del equipo de protección debe basarse en la Evaluación de Riesgos realizada por un Técnico de Prevención según la Ley 31/1995 de Prevención de Riesgos. El usuario debe leer atentamente las instrucciones de uso y el embalaje antes de utilizar el equipo.

Protección Respiratoria.

Piezas faciales y filtros para gases, vapores y partículas



Protector filtro Serie 4000

Máscaras 3M Serie 4000



1. 2. Máscaras para Gases y Vapores

Máscaras 3M Serie 4000: máscaras sin mantenimiento para Gases y Vapores (EN 405:2001+A1:2009)

P. Entrega estimada	Referencia 3M	SAP ID	Referencia/Descripción/Aplicación	Presentación	Mínimo Venta	Unidad Venta	Precio Ud. Venta 2020
A	4251+	7100113098	3M™ 4251+ Media máscara sin mantenimiento con filtros FFA1P2RD (1 máscara/bolsa)	1 máscara/caja, 10 cajas/embje	10	MÁSCARA	
A	4255+	7100113101	3M™ 4255+ Media máscara sin mantenimiento	1 máscara/caja, 10 cajas/embje	10	MÁSCARA	
A	4277+	7100113102	3M™ 4277+ Media máscara sin mantenimiento	1 máscara/caja, 10 cajas/embje	10	MÁSCARA	
A	4279+	7100113103	3M™ 4279+ Media máscara sin mantenimiento	1 máscara/caja, 10 cajas/embje	10	MÁSCARA	
B	400+	7100113104	3M™ 400+ Protector contra nube de rociado	10 protectores/pack, 50 packs/embje	500	PROTECTOR	

Protección Respiratoria.

Piezas faciales y filtros para gases, vapores y partículas

Máscaras 3M Serie 6000, 6500, 7000 y 7500: pieza facial de media máscara con 2 filtros (conexión bayoneta)

P. Entrega estimada	Referencia 3M	SAP ID	Referencia/Descripción/Aplicación	Presentación	Mínimo Venta	Unidad Venta	Precio Ud. Venta 2020
A	6100	7000146845	3M™ 6100 Media máscara reutilizable	8 máscaras	8	MÁSCARA	
A	6200	7000146847	3M™ 6200 Media máscara reutilizable	8 máscaras	8	MÁSCARA	
A	6300	7000146849	3M™ 6300 Media máscara reutilizable	8 máscaras	8	MÁSCARA	
A	6501	7100020696	3M™ 6501 Media máscara 6500 pequeña silicona 1 máscara/caja	10 máscaras	10	MÁSCARA	
B	6502	7100020697	3M™ 6502 Media máscara 6500 mediana silicona 1 máscara/caja	10 máscaras	10	MÁSCARA	
B	6503	7100020698	3M™ 6503 Media máscara 6500 grande silicona 1 máscara/caja	10 máscaras	10	MÁSCARA	
B	6501QL	7100020699	3M™ 6501QL Media máscara 6500 QL pequeña silicona 1 máscara/caja	10 máscaras	10	MÁSCARA	
B	6502QL	7100018994	3M™ 6502QL Media máscara 6500 QL mediana silicona 1 máscara/caja	10 máscaras	10	MÁSCARA	
B	6503QL	7100018995	3M™ 6503QL Media máscara 6500 QL grande silicona 1 máscara/caja	10 máscaras	10	MÁSCARA	
A	7501	7000104176	3M™ 7501 Media máscara reutilizable pequeña (1 máscara/caja)	10 máscaras	10	MÁSCARA	
A	7502	7000104177	3M™ 7502 Media máscara reutilizable mediana (1 máscara/caja)	10 máscaras	10	MÁSCARA	
A	7503	7000104178	3M™ 7503 Media máscara reutilizable grande (1 máscara/caja)	10 máscaras	10	MÁSCARA	

Máscaras 3M Serie 6000



Piezas de repuesto para
Media Máscara 3M 6100, 6200 y 6300

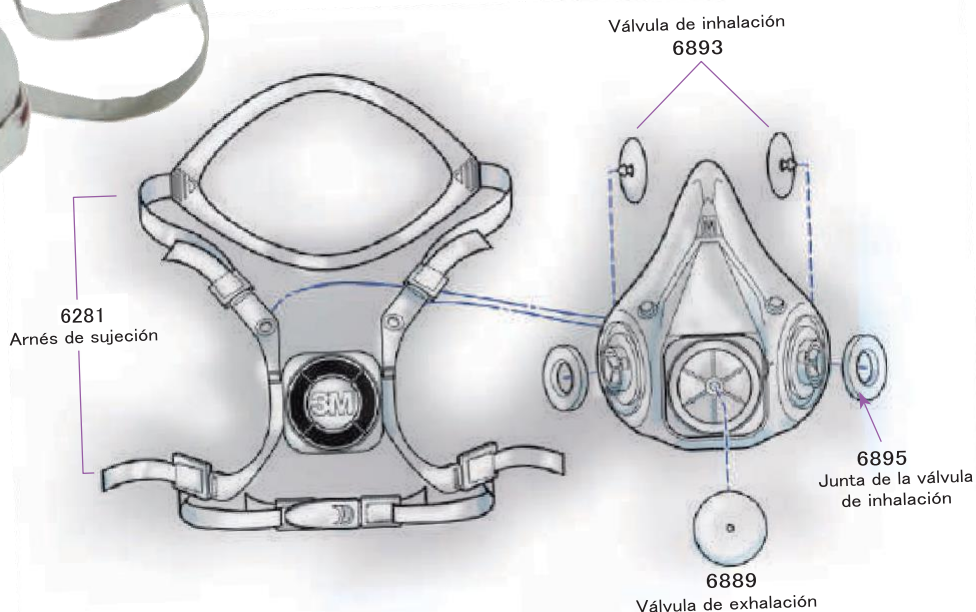

Protección Respiratoria.

Piezas faciales y filtros para gases, vapores y partículas

Máscaras 3M Serie 6500

Piezas de repuesto para
Medias Máscaras 3M 6501, 6502 y 6503

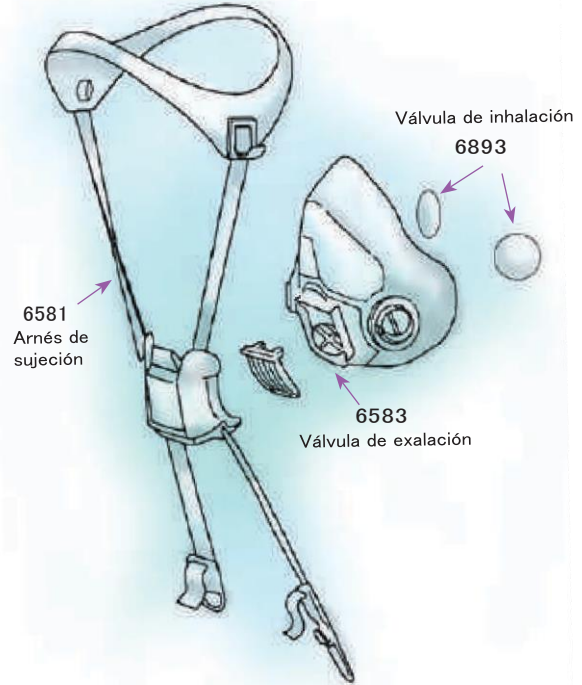

Máscaras 3M Serie 7501

Despiece de Media Máscara 3M 7501, 7502 y 7503

7581
Arnés de sujeción

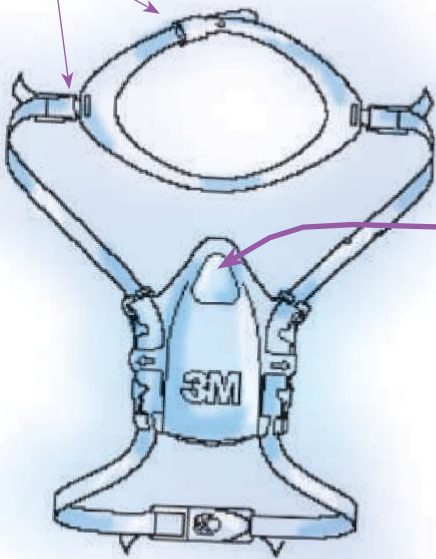

7582
Válvula de inhalación

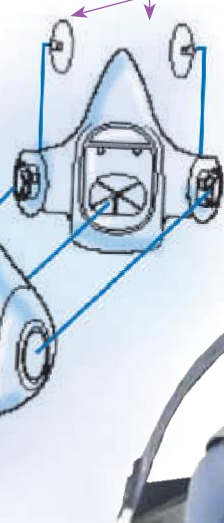

7586
Conector de bayoneta

7583
Válvula de exhalación



Protección Respiratoria.

Piezas faciales y filtros para gases, vapores y partículas

Máscaras 3M: pieza facial de máscara completa (Panorámica)

P. Entrega estimada	Referencia 3M	SAP ID	Referencia/Descripción/Aplicación	Presentación	Mínimo Venta	Unidad Venta	Precio Ud. Venta 2020
A	6700S	7100015974	3M™ 6700 Máscara completa pequeña, 4 máscaras	4 máscaras	4	MÁSCARA	
A	6800S	7100015051	3M™ 6800 Máscara completa reutilizable mediana elastómero 1 máscara/caja	4 máscaras	4	MÁSCARA	
A	6900S	7100015052	3M™ 6900 Máscara completa reutilizable grande elastómero 1 máscara/caja	4 máscaras	4	MÁSCARA	
A	7907S	7000108594	3M™ 7907S Máscara completa reutilizable de silicona (1 máscara/caja)	1 máscara	1	MÁSCARA	

Máscara completa 3M Serie 6000



Despiece de Máscara Completa 3M Serie 6000: 6700S, 6800S y 6900S

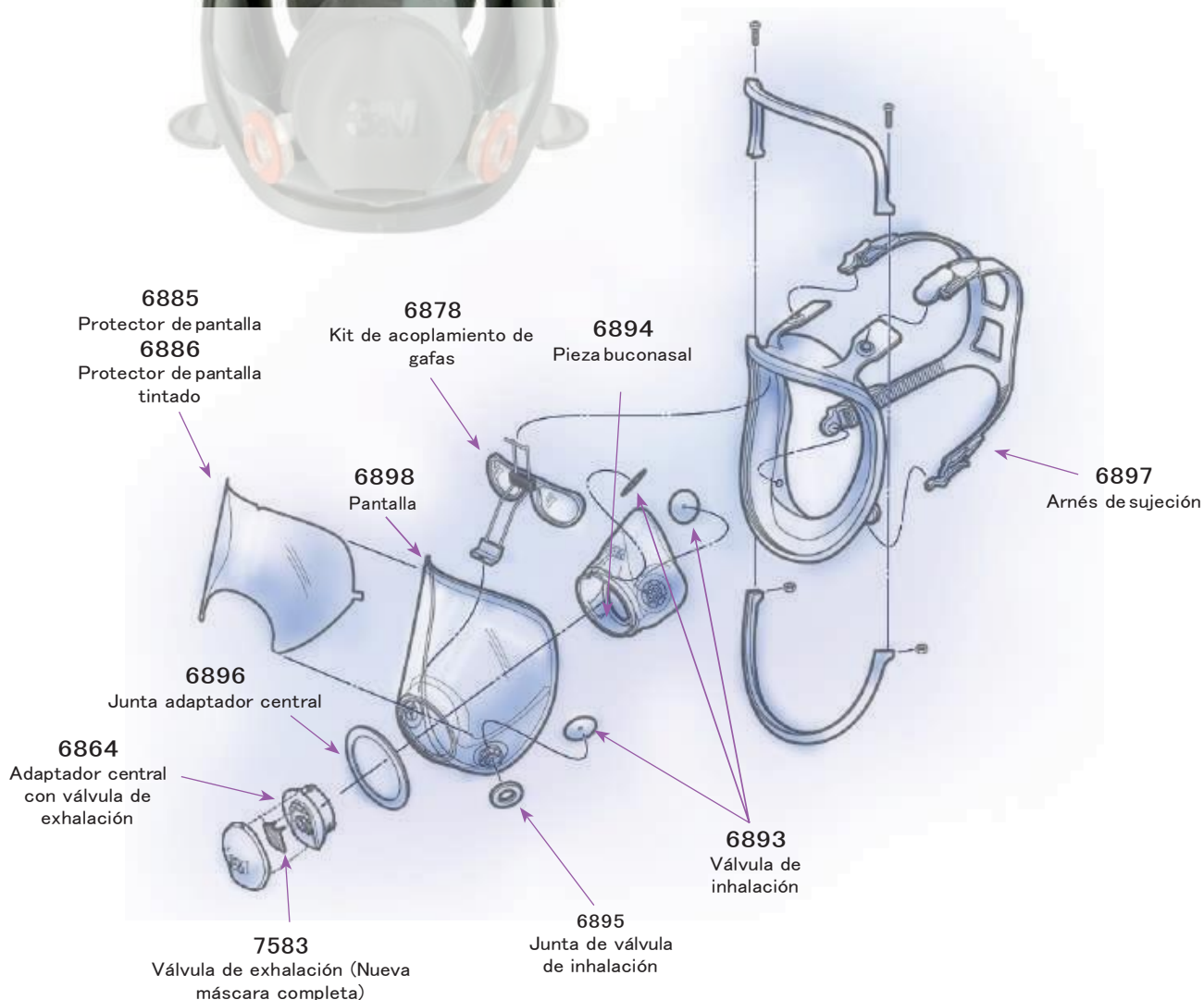

Máscara completa 3M Serie 7000

Despiece de Máscara Completa 3M 7907S

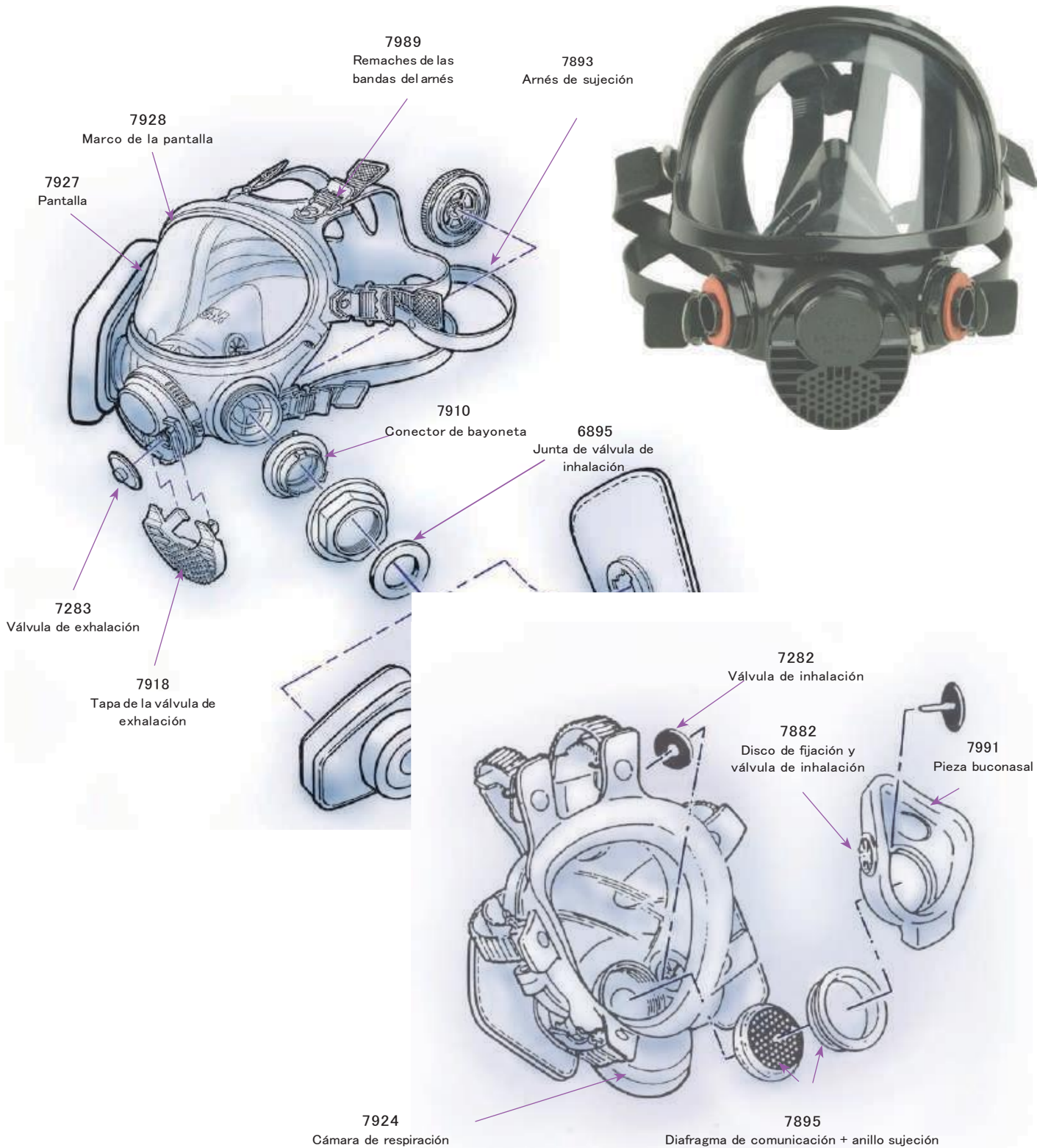

Máscaras 3M: repuestos y accesorios de Media Máscara y Máscara Completa (Ver anexo)

P. Entrega estimada	Referencia 3M	SAP ID	Referencia/Descripción/Aplicación	Presentación	Mínimo Venta	Unidad Venta	Precio Ud. Venta 2020
B	6281	7000029677	3M™ 6281 Arnés de sujeción para medias máscaras S6000, 5 arneses/bolsa	5arneses/bolsa, 4 bolsas/embje	20	ARNÉS	
A	6581	7100020700	3M™ 6581 Arnés para la media máscara 6500, 5 arneses/bolsa	5arneses/bolsa, 4 bolsas/embje	20	ARNÉS	
B	6582	7100020701	3M™ 6582 Arnés para la media máscara 6500 QL, 5 arneses/bolsa	5arneses/bolsa, 4 bolsas/embje	20	ARNÉS	
B	6583	7100018862	3M™ 6583 Válvula de Exhalación par la media máscara 6500, 10 válvulas	10 válvulas	10	VÁLVULA	
B	6864	7000002178	3M™ 6864 Adaptador central con válvula de exhalación, 5 adaptadores	5 adaptadores	5	ADAPTADOR	
B	6878	7000052089	3M™ 6878 Kit de acoplamiento de gafas, 1 kit	1 kit	1	KIT	
B	6885	7100139126	3M™ 6885 Protector de pantalla desplegable para máscara completa S6000 (25 protectores/caja)	25 protectores/caja, 4 bolsas/embje	100	PROTECTOR	
D	6886	7000052088	3M™ 6886 Protector de pantalla tintado, 25 protect./embje	25 protect./embje	25	PROTECTOR	
B	6889	7000029667	3M™ 6889 Válvula de exhalación, 10 válvulas	10 válvulas	10	VÁLVULA	
B	6893	7000029668	3M™ 6893 Válvula de inhalación, 40 válvulas/bolsa	40 válvulas/bolsa, 5 bolsas/embje	200	VÁLVULA	
B	6894	7000002034	3M™ 6894 Pieza buconasal, 5 piezas	5 piezas	5	PIEZA	
B	6895	7000029669	3M™ 6895 Junta de válvula de inhalación, 20 juntas/caja	20 juntas/caja, 4 cajas/embje	80	JUNTA	
B	6896	7000052122	3M™ 6896 Junta de adaptador central, 20juntas	20 juntas	20	JUNTA	
B	6897	7000029683	3M™ 6897 Arnés de sujeción, 5 arneses	5 arneses	5	ARNÉS	
B	6898	7000002113	3M™ 6898 Pantalla de máscara completa, 5 pantallas	5 pantallas	5	PANTALLA	
A	7281	7000051793	3M™ 7281 Arnés de sujeción, 5 arneses/bolsa	5arneses/bolsa, 4 bolsas/embje	20	UNIDAD	
A	7282	7000051841	3M™ 7282 Válvula de inhalación, 200 válvulas/embje	200 válvulas/embje	200	UNIDAD	
A	7283	7000051927	3M™ 7283 Válvula de exhalación, 10 válvulas/bolsa	10 válvulas/bolsa, 5 bolsas/embje	50	UNIDAD	
B	7581	7000029730	3M™ 7581 Arnés de sujeción, 20 arneses/caja	20 arneses/caja	20	ARNÉS	
A	7582	7000029731	3M™ 7582 Válvula de inhalación, 10 válvulas/caja	10 válvulas/caja	10	VÁLVULA	
B	7583	7000029732	3M™ 7283 Válvula de exhalación, 10 válvulas/caja	10 válvulas/caja	10	VÁLVULA	
B	7586	7000029733	3M™ 7586 Conector de bayoneta, 20 conectores	20 conectores	20	CONECTOR	
A	7882	7000088360	3M™ 7882 Disco de fijación de válvula de inhalación para pieza buconasal	2 válvulas/bolsas, 10 bolsas/embje	20	UNIDAD	
A	7883	7000088357	3M™ 7883 Banda para colgar del cuello	10 bandas	10	BANDA	
A	7893	7000088354	3M™ 7893 Arnés de sujeción	2 arneses	2	ARNÉS	
A	7895	7000051802	3M™ 7895 Kit de diafragma de comunicación, 2 kits	2 kits	2	KIT	

Protección Respiratoria.

Piezas faciales y filtros para gases, vapores y partículas

P. Entrega estimada	Referencia 3M	SAP ID	Referencia/Descripción/Aplicación	Presentación	Mínimo Venta	Unidad Venta	Precio Ud. Venta 2020
A	7924CA	7000088351	3M™ 7924 Cámara de respiración	5 cámaras	5	CÁMARA	
A	7927	7000108588	3M™ 7927 Pantalla para máscaras completas 7907S, 5 pantallas	5 pantallas	5	PANTALLA	
D	7928	7000108589	3M™ 7928 Marco de la pantalla máscara completa 7907S	5 marcos	5	MARCO	
A	7991	7000088352	3M™ 7991 Pieza buconasal	5 piezas	1	UNIDAD	
B	7992	7000088362	3M™ 7992 Protector de pantalla	100 protectores	100	PROTECTOR	



6581 Arnés Media Máscara 6500



Filtros de partículas 3M para piezas faciales con conexión bayoneta



6582 Arnés Media Máscara 6500 QL

Filtros de partículas 3M para piezas faciales con conexión bayoneta

P. Entrega estimada	Referencia 3M	SAP ID	Referencia/Descripción/Aplicación	Presentación	Mínimo Venta	Unidad Venta	Precio Ud. Venta 2020
B	2125	7100015050	3M™ 2125 Filtros para partículas P2R20 filtros/caja	20 filtros/caja, 4 cajas/embje	80	FILTRO	
B	2128	7000052348	3M™ 2128 Filtros para partículas P2R, vapores orgánicos y gases ácidos <VLA 20, ozono	20 filtros/caja, 4 cajas/embje	80	FILTRO	
B	2135	7000029734	3M™ 2135 Filtros para partículas P3R20 filtros/caja	20 filtros/caja, 4 cajas/embje	80	FILTRO	
B	2138	7000029735	3M™ 2138 Filtros para partículas P3R, vapores orgánicos y gases ácidos <VLA 20 filtros/caja	20 filtros/caja, 4 cajas/embje	80	FILTRO	
A	5911	7000037673	3M™ 5911 Filtros de partículas P1R	30 filtros/caja, 4 cajas/embje	120	FILTRO	
A	5925	7000037674	3M™ 5925 Filtros de partículas P2R	20 filtros/caja, 4 cajas/embje	80	FILTRO	
A	5935	7000037675	3M™ 5935 Filtros de partículas P3R	20 filtros/caja, 4 cajas/embje	80	FILTRO	
A	6035	7000032083	3M™ 6035 Filtros de partículas, 20 filtros/caja	20 filtros/caja, 4 cajas/embje	80	FILTRO	
A	6038	7000059883	3M™ 6038 Filtros de partículas, 20 filtros/caja 20"	20 filtros/caja, 4 cajas/embje	80	FILTRO	
B	501	7100066103	3M™ 501 Retenedor de filtros S5900 2 retenedores/caja	2 retenedores/caja, 10 cajas/embje	20	RETENEDOR	
B	603	7100066104	3M™ 603 Adaptador de filtros S5900	2 soportes/caja, 8 cajas/embje	16	SOPORTE	

*Puede acoplarse a los filtros serie 6000 mediante el retenedor 501. Pueden utilizarse solos con el retenedor 501 y el soporte 603.

Protección Respiratoria.

Piezas faciales y filtros para gases, vapores y partículas

Filtros químicos para Gases y Vapores con Indicador de Vida Útil (ESLI) para piezas faciales 3M con conexión bayoneta

P. Entrega estimada	Referencia 3M	SAP ID	Referencia/Descripción/Aplicación	Presentación	Mínimo Venta	Unidad Venta	Precio Ud. Venta 2020
A	6051I	7100030981	3M™ 6051i Filtro de gases y vapores orgánicos A1, Indicador de vida útil, 8 filtros/caja	8 filtros/caja, 8 cajas/embje	64	FILTRO	
A	6055I	7100030982	3M™6055i Filtro de gases y vapores orgánicos A2, Indicador de vida útil, 8 filtros/caja	8 filtros/caja, 8 cajas/embje	64	FILTRO	

Filtros 3M™ 6051i y 6055i con Indicador de Vida Útil ESLI



Barra indicadora sencilla

Solapa repositonable ayuda a proteger el indicador de exceso de residuos

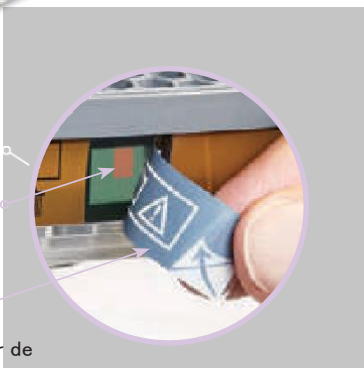

Filtros químicos para Gases, Vapores con Indicador de Vida Útil ESLI A2 y media máscara 6500



Filtros químicos para Gases, Vapores con Indicador de Vida Útil ESLI A2 y máscara completa 6000



¡Ahora sí vas a saber

cuándo cambiar los filtros!



Filtros químicos y combinados para Gases, Vapores y Partículas



Filtros químicos y combinados para Gases, Vapores y Partículas para piezas faciales 3M con conexión bayoneta

P. Entrega estimada	Referencia 3M	SAP ID	Referencia/Descripción/Aplicación	Presentación	Mínimo Venta	Unidad Venta	Precio Ud. Venta 2020
A	6051	7000034751	3M™ 6051 A1 Filtro para vapores orgánicos 8 filtros/caja	8 filtros/caja, 8 cajas/embje	64	FILTRO	
A	6054	7000034750	3M™ 6054 Filtro para vapores orgánicos A1	8 filtros/caja, 8 cajas/embje	64	FILTRO	
A	6055	7000034749	3M™ 6055 Filtro para vapores orgánicos A2	8 filtros/caja, 8 cajas/embje	64	FILTRO	
A	6057	7100006000	3M™ 6057 Filtro para vapores orgánicos ABE1	8 filtros/caja, 8 cajas/embje	64	FILTRO	
A	6059	7000034747	3M™ 6059 ABEK1 Filtro para vapores orgánicos 8 filtros/caja	8 filtros/caja, 8 cajas/embje	64	FILTRO	
A	6075	7000034746	3M™ 6075 A1 Filtro para vapores orgánicos y formaldehído 8 filtros/caja	8 filtros/caja, 8 cajas/embje	64	FILTRO	
B	6098	7000021315	3M™ 6098 Filtro para vapores orgánicos y partículas AXP3	4 filtros/caja, 8 cajas/embje	32	FILTRO	

***Filtros sólo para máscara completa

Filtros químicos y combinados para Gases, Vapores y Partículas para piezas faciales 3M

P. Entrega estimada	Referencia 3M	SAP ID	Referencia/Descripción/Aplicación	Presentación	Mínimo Venta	Unidad Venta	Precio Ud. Venta 2020
B	6091	7100104310	3M™ 6091 Filtro Combinado A1P3 R, 2 filtros/caja, 8 cajas/embalaje	4 filtros/caja, 8 cajas/embje	32	FILTRO	
B	6092	7100104317	3M™ Filtro 6092 para gases, vapores y partículas A1B1E1K1P3 R + formaldehído	4 filtros/caja, 8 cajas/embje	32	FILTRO	
A	6095	7100104312	3M™ Filtro 6095 para gases, vapores y partículas A2P3 R	4 filtros/caja, 8 cajas/embje	32	FILTRO	
B	6099	7100104327	3M™ Filtro combinado para gases, vapores y partículas A2B2E2K2HgP3 R +, 6099	4 filtros/caja, 8 cajas/embje	32	FILTRO	
B	6096	7100104296	3M™ 6096 Filtro combinado A1E1HgP3, 4 filtros/caja, 8 cajas/embalaje	4 filtros/caja, 8 cajas/embje	32	FILTRO	

Protección Respiratoria.

Piezas faciales y filtros para gases, vapores y partículas



Nueva Media Máscara Reutilizable con filtros 3M HF-800 Secure Click

	P. Entrega estimada	Referencia 3M	SAP ID	Referencia/Descripción/Aplicación	Presentación	Mínimo Venta	Unidad Venta	Precio Ud. Venta 2020
NUEVO	B	HF-801	7100171979	3M™ Secure Click™ Media máscara facial reutilizable HF-801, pequeña	1 máscara por caja / 10 cajas por embalaje	10	MASCARA	
NUEVO	B	HF-802	7100172003	3M™ Secure Click™ Media máscara facial reutilizable HF-802, mediana	1 máscara por caja / 10 cajas por embalaje	10	MASCARA	
NUEVO	B	HF-803	7100172004	3M™ Secure Click™ Media máscara facial reutilizable HF-803, grande	1 máscara por caja / 10 cajas por embalaje	10	MASCARA	
NUEVO	B	HF-801SD	7100172006	3M™ Secure Click™ Media máscara reutilizable con diafragma de comunicación HF-801SD, pequeña	1 máscara por caja / 10 cajas por embalaje	10	MASCARA	
NUEVO	B	HF-802SD	7100171980	3M™ Secure Click™ Media máscara facial reutilizable con diafragma de comunicación HF-802SD, mediana	1 máscara por caja / 10 cajas por embalaje	10	MASCARA	
NUEVO	B	HF-803SD	7100172005	3M™ Secure Click™ Media máscara reutilizable con diafragma de comunicación HF-803SD, grande	1 máscara por caja / 10 cajas por embalaje	10	MASCARA	

Nuevos Filtros Media Máscara Reutilizable 3M HF-800 SecureClick

	P. Entrega estimada	Referencia 3M	SAP ID	Referencia/Descripción/Aplicación	Presentación	Mínimo Venta	Unidad Venta	Precio Ud. Venta 2020
NUEVO	B	D3125	7100197481	3M™ Secure Click™ Filtro de partículas P2 R D3125	10 pares de filtros por caja / 4 cajas por embalaje	40	FILTRO	
NUEVO	B	D3128	7100197480	3M™ Secure Click™ Filtro de partículas P2 R D3128	10 pares de filtros por caja / 4 cajas por embalaje	40	FILTRO	
NUEVO	B	D3135	7100197284	3M™ Secure Click™ Filtro de partículas P3 R D3135	10 pares de filtros por caja / 4 cajas por embalaje	40	FILTRO	
NUEVO	B	D3138	7100197270	3M™ Secure Click™ Filtro de partículas P3 R D3138	10 pares de filtros por caja / 4 cajas por embalaje	40	FILTRO	
NUEVO	B	D7915	7100197283	3M™ Secure Click™ Filtro de partículas P1 R D7915	40 filtros por caja / 8 cajas por embalaje	320	FILTRO	

Filtros de Rosca Estándar DIN

P. Entrega estimada	Referencia 3M	SAP ID	Referencia/Descripción/Aplicación	Presentación	Mínimo Venta	Unidad Venta	Precio Ud. Venta 2020
B	4500002P	7100028924	3M™ Powerflow™ 450-00-02P3 Filtro de partículas P3	3 filtros/caja, 12 cajas/embje	36	FILTRO	
B	4530920P	7000006596	3M™ 453-09-20P Filtro ABEK2P3 R	3 filtros/pack	3	PACK	

Accesorios

P. Entrega estimada	Referencia 3M	SAP ID	Referencia/Descripción/Aplicación	Presentación	Mínimo Venta	Unidad Venta	Precio Ud. Venta 2020
B	105	7100050720	3M™ 105 Toallitas limpiadoras para el sello facial	40 toallitas/caja, 10 cajas/embje	400	TOALLITA	

Kits "Listos para usar" de Medias Máscaras y Filtros 3M

P. Entrega estimada	Referencia 3M	SAP ID	Referencia/Descripción/Aplicación	Presentación	Mínimo Venta	Unidad Venta	Precio Ud. Venta 2020
A	6212M	7000061547	3M™ 6212M Kit de media máscara reutilizable	4 kits/embje	4	KIT	
A	6223M	7000061552	3M™ 6223M Kit de media máscara reutilizable	4 kits/embje	4	KIT	
A	7523M	7000061554	3M™ 7523M Kit de media máscara reutilizable listo para usar A2P3 R (6055 A2 + 5935 P3R)	4 kits/embje	4	KIT	



Toallitas limpiadoras



Kits Medias máscaras con filtros

Protección Respiratoria.

Piezas faciales y filtros para gases, vapores y partículas

Abreviaturas

FF	Pieza facialautofiltrante.
VLA	Límite de exposición ocupacional (Valor Límite Ambiental).
P1 o FFP1	Filtro de partículas o mascarilla autofiltrante con protección hasta 4 veces el VLA, con mascarilla autofiltrante, media máscara, o 5 veces el VLA con máscara completa.
P2 o FFP2	Filtro de partículas o mascarilla autofiltrante con protección hasta 10 veces el VLA, con mascarilla autofiltrante y media máscara, y 16 veces el VLA con máscara completa.
P3 o FFP3	Filtro de partículas o mascarilla autofiltrante con protección hasta 50 veces el VLA, con mascarilla autofiltrante y media máscara, y 200 veces el VLA con máscara completa.
c/válvula	Tiene válvula de exhalación.
s/válvula	Sin válvula de exhalación.
Oz	Ofrece protección frente a ozono hasta 10 veces el VLA.
FH	Protección frente a ácido fluorhídrico en niveles inferiores al VLA.
VO	Protección frente a vapores orgánicos en niveles inferiores al VLA (malos olores).
GA	Protección frente a gases ácidos tales como dióxido de azufre o ácido fluorhídrico en niveles inferiores al VLA.
A	Filtro de protección frente a vapores orgánicos con buenas propiedades de detección y punto de ebullición superior a 65°C.
B	Filtro de protección frente a gases inorgánicos con buenas propiedades de detección.
E	Filtro de protección frente a gases ácidos con buenas propiedades de detección.
K	Filtro de protección frente a amoníaco y sus derivados orgánicos con buenas propiedades de detección.
AX	Filtro de protección frente a vapores orgánicos con buenas propiedades de detección y punto de ebullición inferior a 65°C.
Formaldehído	Protección frente a vapores de formaldehído hasta 10 veces el VLA.
(A,B,E,K) 1	Duración hasta 1000 ppm según las condiciones de ensayo previstas en la norma EN14387 para filtros de gases y vapores.
(A,B,E,K) 2	Duración hasta 5000 ppm según las condiciones de ensayo previstas en la norma EN14387.
R501	Retenedor para filtros planos: 5911, 5925 y 5935.
NR	No reutilizable. Filtro y/o mascarilla de partículas para utilizar un solo turno de trabajo.
R	Reutilizable. El filtro/mascarilla puede utilizarse durante más de un turno de trabajo.
D	La mascarilla ha pasado el ensayo de Dolomita. Este ensayo es opcional para mascarillas No Reutilizables y obligatorio para mascarillas Reutilizables.

3M Science.
Applied to Life.™

A person wearing a full-body white protective suit, a respirator mask, and gloves is working in a room. They are handling large black bags, likely containing hazardous waste, which are secured with red and white straps. The person is also wearing a motorized air supply unit on their back, connected to a flexible black hose. The room has a tiled floor and a window in the background.

**Equipos Motorizados
y de suministro de aire**



Protección Respiratoria.

Equipos motorizados y de suministro de aire

Protección Respiratoria.

Equipos motorizados y de suministro de aire

Equipos Motorizados y de suministro de aire

Unidades de cabeza con conexión QRS

Unidades de Cabeza Completas

Serie S: Capuchas

Capuchas cortas con arnés integrado

P. Entrega estimada	Referencia 3M	SAP ID	Referencia/Descripción/Aplicación	Presentación	Mínimo Venta	Unidad Venta	Precio Ud. Venta 2020
B	S133S	7000044300	3M™ Serie S S-133S Capucha	1 unid./caja	1	CAPUCHA	
B	S133L	7000000142	3M™ Serie S S-133L Capucha	1 unid./caja	1	CAPUCHA	
B	S333SG	7000044301	3M™ Versaflo™ Serie S S-333SG Capucha de alta durabilidad	1 unid./caja	1	CAPUCHA	
B	S333LG	7000000144	3M™ Serie S S-333LG Capucha de alta durabilidad	1 unid./caja	1	CAPUCHA	

Capuchas largas con arnés integrado

P. Entrega estimada	Referencia 3M	SAP ID	Referencia/Descripción/Aplicación	Presentación	Mínimo Venta	Unidad Venta	Precio Ud. Venta 2020
B	S433S	7000044302	3M™ Serie S S-433S Capucha	1 unid./caja	1	CAPUCHA	
B	S433L	7000000145	3M™ Serie S S-433L Capucha	1 unid./caja	1	CAPUCHA	
B	S533S	7100011287	3M™ Serie S S-533S Capucha de alta durabilidad	1 unid./caja	1	CAPUCHA	
B	S533L	7000000147	3M™ Serie S S-533L Capucha de alta durabilidad	1 unid./caja	1	CAPUCHA	



Capuchas cortas con arnés integrado



Capuchas largas con arnés integrado



Capuchas con arnés de gama alta reutilizables

Capuchas con arnés de gama alta reutilizable

P. Entrega estimada	Referencia 3M	SAP ID	Referencia/Descripción/Aplicación	Presentación	Mínimo Venta	Unidad Venta	Precio Ud. Venta 2020
B	S655	7100079870	3M™ Versaflo™ Kit de capucha serie S de talla única, S-655	1 unid./caja	1	KIT	
B	S657	7100079871	3M™ Versaflo™ Kit de capucha serie S de talla única, S-657	1 unid./caja	1	KIT	
B	S757	7100079872	3M™ Versaflo™ Kit de capucha para pintores serie S, talla única, S-757	1 unid./caja	1	KIT	
B	S855E	7100079874	3M™ Versaflo™ Kit de capucha serie S de talla única, S-855E	1 unid./caja	1	KIT	

Protección Respiratoria.

Equipos motorizados y de suministro de aire



M-407 Casco de seguridad con visor de policarbonato y cubre-hombros resistente a la llama

Serie M: Visores y cascos

	P. Entrega estimada	Referencia 3M	SAP ID	Referencia/Descripción/Aplicación	Presentación	Mínimo Venta	Unidad Venta	Precio Ud. Venta 2020
NUEVO	B	M-206	7100140471	3M™ Versaflo™ M-206 pantalla con visor de policarbonato y ajuste facial confort	1 unidad	1	PANTALLA	
NUEVO	B	M-207	7100140472	3M™ Versaflo™ M-207 pantalla con visor de policarbonato y ajuste facial confort	1 unidad	1	PANTALLA	
NUEVO	B	M306	7000104035	3M™ Versaflo™ Casco M-306	1 unidad	1	CASCO	
NUEVO	B	M307	7000104036	3M™ Versaflo™ Casco M-307	1 unidad	1	CASCO	
NUEVO	B	M406	7000104037	3M™ Casco Versaflo™ con cubrehombros M-406	1 unidad	1	CASCO	
NUEVO	B	M407	7000104038	3M™ Casco Versaflo™ con cubrehombros M-407	1 unidad	1	CASCO	

Recambios y Accesorios para Unidades de Cabeza

Recambios y accesorios para Capuchas Serie S

	P. Entrega estimada	Referencia 3M	SAP ID	Referencia/Descripción/Aplicación	Presentación	Mínimo Venta	Unidad Venta	Precio Ud. Venta 2020
	B	S60510	7000000149	3M™ Versaflo™ S-605 Capucha de repuesto con cubrehombros interior (pack de 10)	10 unid./caja	10	RECAMBIO	
	B	S60710	7000000151	3M™ Versaflo™ S-607 Capucha de repuesto con cubrehombros interior	10 unid./caja	10	RECAMBIO	
	B	S70710	7000027992	3M™ Versaflo™ S-707 Capucha de repuesto con cubrehombros interior (pack de 10)	10 unid./caja	10	RECAMBIO	
	B	S920S	7000027993	3M™ S-920S Protector de visor	40 unid./caja	40	PROTECTOR	
	B	S920L	7000042683	3M™ S-920L Protector de visor talla L	40 unid./caja	40	PROTECTOR	
	B	S922	7000000156	3M™ S-922 Protector de visor gama alta	40 unid./caja	40	PROTECTOR	
	B	S953	7000042684	3M™ S-953 Almohadilla de confort para capuchas de gama alta.	20 unid./caja	20	BANDA	
	B	S954	7000042685	3M™ S-954 Almohadilla de confort para reducción de tallas	20 unid./caja	20	BANDA	
	D	S955	7000000157	3M™ S-955 Anillo de ajuste de caudal.	5 unid./caja	5	CUBIERTA	
	D	S956	7000044306	3M™ S-956 Anilla de sellado del conducto de aire, 5/caja	5 unid./caja	5	ANILLA	
	B	S957S	7000044309	3M™ Almohadilla de confort para el arnés de cabeza integrado S-957S	20 unid./caja	20	BANDA	
	B	S957L	7000044308	3M™ Almohadilla de confort para el arnés de cabeza integrado S-957L	20 unid./caja	20	BANDA	

Protección Respiratoria.

Equipos motorizados y de suministro de aire

Recambios y accesorios para Visores y Cascos Serie M

P. Entrega estimada	Referencia 3M	SAP ID	Referencia/Descripción/Aplicación	Presentación	Mínimo Venta	Unidad Venta	Precio Ud. Venta 2020
D	M116	7100063888	3M™ M-116 Modulador de caudal de aire	1 unidad	1	MODULADOR	
B	M150	7100063886	3M™ M-150 Arnés de cabeza	1 unidad	1	ARNÉS	
B	M154	7100063889	3M™ Versaflo™ M-154 Pieza de sellado frontal	1 unidad	1	Pieza	
B	M316	7100063940	3M™ Versaflo™ M-316 Modulador de caudal de aire	1 unidad	1	MODULADOR	
B	M350450	7100063895	3M™ Versaflo™ Arnés para casco M-350	1 unidad	1	ARNÉS	
B	M354	7100063941	3M™ Versaflo™ M-154 Ajuste frontal	1 unidad	1	BANDA	
B	M441	7100063885	3M™ M-441 Junta para el mentón	1 unidad	1	JUNTA	
B	M444O	7100137832	3M™ M-444 Cuello interior para cascos de la Serie M400	1 unidad	1	CUELLO	
B	M447O	7100137850	3M™ M-447 Cubre-hombros resistente a la llama para Serie M400	1 unidad	1	CUBRE-HOMBROS	
B	M448O	7100137905	3M™ M-448 Cubre-hombros de alta durabilidad para Serie M400	1 unidad	1	CUBRE-HOMBROS	
B	M919	7100063942	3M™ Versaflo™ M-919 Botón de visor	10 unid/caja	10	PIEZA	
B	M-920	7100064616	3M™ Versaflo™ M-920 Ensamblaje para marco de visor	1 unidad	1	PIEZA	
B	M921	7100063943	3M™ Versaflo™ M-921 Junta de visor	5 unid/caja	5	JUNTA	
B	M925	7000042917	3M™ Versaflo™ M-925 Visor de policarbonato sin revestimiento	5 unid/caja	5	VISOR	
B	M927	7100063883	3M™ Versaflo™ M-927 Visor de policarbonato con recubrimiento	5 unid/caja	5	VISOR	
B	M928	7100001829	3M™ M-928 Protectores de visor	10 unid/caja, 4 cajas/embalaje	40	PROTECTOR	
B	M935	7100064141	3M™ Versaflo™ M-935 Pieza de ajuste facial estándar	5 unid/caja	5	PIEZA	
B	M936O	7100137904	3M™ M-936 Ajuste facial confort para unidades de cabeza Serie M100 y M300	5 unid/caja	5	PIEZA	
B	M937O	7100137903	3M™ Versaflo™ M-937 Pieza de ajuste facial resistente al fuego	5 unid/caja	5	PIEZA	
B	M-953	7000044488	3M™ Speedglas™ 9100 Arnés parte trasera	1 unidad	1	PIEZA	
B	M956	7100064142	3M™ Versaflo™ M-956 Almohadilla de confort para reducción de tallas	10 unid/caja	10	ALMOHADILLA	
B	M957	7000103918	3M™ M-957 Banda de sudor de confort para frente	20 unid/caja	1	CAJA	
D	M958	7000103916	3M™ M-958 Barbuquejo	2 unid/pack	2	PACK	
B	M960	7100063945	3M™ Versaflo™ M-960 Kit pivotante para visor	1 unidad	2	KIT	
B	M961	7100099910	3M™ Versaflo™ Marco de cubrevisor, M-961	1 unidad	1	MARCO	
B	M967	7100099909	3M™ Versaflo™ Cubrevisor, dorado, tono 5 IR, M-967	1 unidad	1	CUBRE-VISOR	
B	M972	7100063882	3M™ Versaflo™ M-972 Cubrecabeza ignífuga	1 unidad	1	CUBRE- CABEZA	
B	M973	7100099853	3M™ Versaflo™ Cubierta resistente al calor radiante para M300, M-973	1 unidad	1	CUBIERTA	

Protección Respiratoria.

Equipos motorizados y de suministro de aire

P. Entrega estimada	Referencia 3M	SAP ID	Referencia/Descripción/Aplicación	Presentación	Mínimo Venta	Unidad Venta	Precio Ud. Venta 2020
B	M975	7100099854	3M™ Versaflo™ Cubierta resistente al calor radiante para M400, M-975	1 unidad	1	CUBIERTA	
B	BT-927	7100099908	3M™ Versaflo™ Cubierta del tubo de respiración resistente al calor radiante, BT-927	1 unidad	1	CUBIERTA	
B	M976	7100063944	3M™ Versaflo™ M-976 Cubierta para cabeza, cuello y hombros	1 unidad	1	CUBIERTA	
B	H31P3AF	7000038214	3M™ Peltor™ H31 H31P3AF Orejeras pasivas para la Serie M Versaflo™ naranjas 28 dB (1 orejera/caja)	6 pares/caja	6	PAR	
D	H510P3AF	7000043332	3M™ PELTOR™ Optime™ IM-Series Orejeras H510P3AF-405-GU	6 pares/caja	6	PAR	
D	H520P3AF	7000043333	3M™ PELTOR™ Optime™ II Serie M H520P3AF-410-GQ Orejeras	6 pares/caja	6	PAR	
D	H540P3AF	7000043334	3M™ PELTOR™ Optime™ III Serie M H540P3AF-413-SV Orejeras	6 pares/caja	6	PAR	
D	226541	7100098955	3M™ MT53V/1 Microfono, electret, incl. att	1 unidad	1	MICRO	
D	226540	7100099097	3M™ MT7V/1 Microfono, dinamico incl. att.	1 unidad	1	MICRO	
D	Z3AF/2	7000103752	3M™ Adaptador de casco de seguridad trasero Z3AF	20 unidades por caja	20	ADAPTADOR	

*Consulte con su contacto 3M sobre la compatibilidad de estos micrófonos con las diferentes orejeras de comunicación

Tubos de Respiración QRS

P. Entrega estimada	Referencia 3M	SAP ID	Referencia/Descripción/Aplicación	Presentación	Mínimo Venta	Unidad Venta	Precio Ud. Venta 2020
B	BT20S	7000000158	3M™ Versaflo™ BT-20S Tubo de respiración	1 unidad	1	TUBO	
B	BT20L	7000000159	3M™ Versaflo™ BT-20L Tubo de respiración	1 unidad	1	TUBO	
B	BT30	7100006955	3M™ Versaflo™ BT-30 Tubo de respiración	1 unidad	1	TUBO	
B	BT40	7100069524	3M™ Versaflo™ Tubo de respiración de uso intensivo, BT-40	1 unidad	1	TUBO	
D	BT922	7000103964	3M™ Versaflo™ BT-922 Cubierta desechable para tubo de respiración	5 unid/caja	5	CUBIERTA	
B	BT926	7000042907	3M™ BT-926 Cubierta ignífuga para tubo de respiración	1 unidad	1	FUNDA	



Protección Respiratoria.

Equipos motorizados y de suministro de aire



Equipo Versaflo TR-300

Unidades de Cintura Motorizadas

Equipo Versaflo TR300

Unidad motorizada TR300, Baterías, Cargadores y Filtros

P. Entrega estimada	Referencia 3M	SAP ID	Referencia/Descripción/Aplicación	Presentación	Mínimo Venta	Unidad Venta	Precio Ud. Venta 2020
B	TR315E+	7100098908	3M™ Versaflo™ TR-315E Kit inicial de motoventilador El Kit inicial de motoventilador TR-315E incluye: TR-302E Unidad motoventiladora TR-320E TR-3712E filtro P3 TR-3600 prefiltro TR-332 batería de alta capacidad TR-341E kit de cargador de batería BT-30 tubo de respiración de longitud ajustable TR-362 apagachispas TR-325 cinturón estándar	1 unidad	1	KIT	
B	TR302E+	7100098846	3M™ Unidad turbo de aire motorizada 3M™ Versaflo™ TR-300+, TR-302E+	1 unidad	1	MOTOR	
B	TR330	7100006660	3M™ Versaflo™ Batería estándar TR-330	1 unidad	1	BATERÍA	
B	TR332	7100005643	3M™ Versaflo™ TR-332 Batería de alta capacidad	1 unidad	1	BATERÍA	
B	TR340	7000103971	3M™ Versaflo™ TR-340 Soporte para cargador de batería	1 unidad	1	SOPORTE	
B	TR341E	7000103966	3M™ TR-341E Cargador de batería individual	1 unidad	1	KIT	
B	TR344E	7100010253	3M™ TR-344E Cargador múltiple para 4 baterías EU	1 unidad	1	KIT	
B	TR3600	7000059880	3M™ Versaflo™ TR-3600 Prefiltro para Filtro de partículas	10 unids/caja 10 cajas/embje	100	PREFILTRO	
B	TR3712E	7100018965	3M™ Versaflo™ P3 Filtro TR-3712E	5 unids/caja	5	FILTRO	
B	TR3802E	7100018809	3M™ Versaflo™ Filtro para vapores orgánicos particulados y de niveles molestos, TR-3802E	5 unids/caja	5	FILTRO	
B	TR3822E	7100018861	3M™ Versaflo™ Filtro de partículas, HF y gases ácidos TR-3822E	5 unids/caja	5	FILTRO	

Accesorios y Recambios para Equipo TR300

P. Entrega estimada	Referencia 3M	SAP ID	Referencia/Descripción/Aplicación	Presentación	Mínimo Venta	Unidad Venta	Precio Ud. Venta 2020
D	TR325	7100006958	3M™ Versaflo™ Cinturón estándar TR-325	1 unidad	1	CINTURÓN	
D	TR326	7000103972	3M™ Versaflo™ Cinturón de cuero TR-326	1 unidad	1	CINTURÓN	
D	TR327	7000103973	3M™ Versaflo™ Cinturón de limpieza fácil TR-327	1 unidad	1	CINTURÓN	
D	0222510P	7000044317	3M™ TR-329 Tirantes	1 unidad/caja	1	TIRANTES	
D	BPK01	7100005724	3M™ BPK-01 Arnés de espalda	1 unidad	1	ARNÉS	
D	TR362E	7000103970	3M™ Versaflo™ Parachispas TR-362	1 unidad	1	PROTECTOR	
D	TR371+	7100099577	3M™ Cubierta de filtro Versaflo™, TR-371+	1 unidad	1	CUBIERTA	
D	TR970	7000103967	3M™ TR970 Tubo indicador de caudal de aire Versaflo TR300	1 unidad	1	INDICADOR	
D	TR380	7100021831	3M™ Versaflo™ TR-380 Junta de filtro	10 juntas/caja, 1 caja/embalaje	10	JUNTA	

Protección Respiratoria.

Equipos motorizados y de suministro de aire



Equipo Versaflo TR600

Unidad motorizada TR600, Baterías, Cargadores y Filtros

P. Entrega estimada	Referencia 3M	SAP ID	Referencia/Descripción/Aplicación	Presentación	Mínimo Venta	Unidad Venta	Precio Ud. Venta 2020
B	TR619E	7100053532	3M™ Versaflo™ TR-315E Kit inicial de motoventilador El Kit inicial de motoventilador TR-315E incluye: TR-302E Unidad motoventiladora TR-320E TR-3712E filtro P3 TR-3600 prefiltro TR-332 batería de alta capacidad TR-341E kit de cargador de batería BT-30 tubo de respiración de longitud ajustable TR-362 apagachispas TR-325 cinturón estándar	1 unid	1	KIT	
B	TR602E	7100035056	3M™ Versaflo™ TR-602E Motoventilador	1 unid	1	MOTOR	
B	TR630	7000144501	3M™ Versaflo™ TR-630 Batería estándar	1 unid	1	BATERÍA	
B	TR632	7000144502	3M™ Versaflo™ TR-632 Batería de alta capacidad	1 unid	1	BATERÍA	
B	TR640	7000144503	3M™ Versaflo™ Cuna de carga de baterías, TR-6403M™ Versaflo™ Cuna de carga de baterías, TR-640	1 unid	1	SOPORTE	
B	TR641E	7000144504	3M™ Versaflo™ TR-641E cargador individual de baterías	1 unid	1	CARGADOR	
B	TR644E	7000144505	3M™ Versaflo™ Kit Cargador de baterías, Cuatro estaciones, Europeo, TR-644E3M™ Versaflo™ Kit Cargador de baterías, Cuatro estaciones, Europeo, TR-644E	1 unid	1	CARGADOR	
B	TR6600	7100021255	3M™ Versaflo™ Prefiltro, TR-6600	10 unids/caja 5 cajas/embje	50	FILTRO	
B	TR662	7100035845	3M™ Versaflo™ Parachispas, TR-6623M™ Versaflo™ Parachispas, TR-662	2 unids/caja 1 caja/embje	2	PROTECTOR	
B	TR6700FC	7100021251	3M™ Versaflo™ Cubierta de filtro, TR-6700FC	1 unid	1	CUBIERTA	
B	TR6710E	7100020971	3M™ Versaflo™ Filtro de partículas, TR-6710E	1 unid/caja 5 cajas/embje	5	FILTRO	
B	TR6800FC	7100021247	3M™ Versaflo™ Cubierta de Filtro, TR-6800FC3M™ Versaflo™ Cubierta de Filtro, TR-6800FC	1 unid	1	CUBIERTA	
B	TR6820E	7100020995	3M™ Versaflo™ Filtro de partículas/malos olores, TR-6820E	1 unid/caja 5 cajas/embje	5	FILTRO	
B	TR6100FC	7100021248	3M™ Versaflo™ Cubierta de Filtro TR-6100FC	1 unid	1	CUBIERTA	
B	TR6110E	7100020996	3M™ Versaflo™ Filtro A1P, TR-6110E	1 unid/caja 5 cajas/embje	5	FILTRO	
B	TR6130E	7100020997	3M™ Versaflo™ TR-6130E Filtro ABE1P	1 unid/caja 5 cajas/embje	5	FILTRO	
B	TR6300FC	7100021336	3M™ Versaflo™ Cubierta de Filtro, TR-6300FC3M™ Versaflo™ Cubierta de Filtro, TR-6300FC	1 unid	1	CUBIERTA	
B	TR6310E	7100020998	3M™ Versaflo™ Filtro A2P, TR-6310E	1 unid/caja 5 cajas/embje	5	FILTRO	
B	TR6500FC	7100021252	3M™ Versaflo™ Cubierta de Filtro TR-6500FC	1 unid	1	CUBIERTA	
B	TR6580E	7100020999	3M™ Versaflo™ Filtro ABE2K1HgP, TR-6580E	1 unid/caja 5 cajas/embje	5	FILTRO	

Protección Respiratoria.

Equipos motorizados y de suministro de aire

1.3.3.2. Accesorios y Recambios para Equipo TR600

P. Entrega estimada	Referencia 3M	SAP ID	Referencia/Descripción/Aplicación	Presentación	Mínimo Venta	Unidad Venta	Precio Ud. Venta 2020
D	TR626	7100020189	3M™ Versaflo™ Cinturón de alta durabilidad. Cuero, TR-626	1 unid	1	CINTURÓN	
D	TR627	7100020221	3M™ TR-627 Cinturón de fácil limpieza	1 unid	1	CINTURÓN	
D	TR651	7100134950	3M™ TR651 Pasador para montaje de filtro TR600	1 unid	1	PASADOR	
D	TR653	7100035841	3M™ Versaflo™ Kit de Limpieza y Almacenamiento, TR-653	1 unid	1	KIT	
D	TR654	7100134768	3M™ TR654 Repuesto de juntas para limpieza y almacenaje	1 unid	1	REPUESTO	
D	TR655	7100035843	3M™ Versaflo™ Adaptador de mochila, TR-655	1 unid	1	ADAPTADOR	
D	TR971	7100035846	3M™ Versaflo™ Indicador de caudal de aire, TR-971	1 unid	1	INDICADOR	



Equipo 3M™ Versaflo™ TR-800 ATEX

11.3.3.3.1. 3M™ Versaflo™ TR-800 KIT Y COMPONENTES ESPECIFICOS

P. Entrega estimada	Referencia 3M	SAP ID	Referencia/Descripción/Aplicación	Presentación	Mínimo Venta	Unidad Venta	Precio Ud. Venta 2020
B	TR819	7100169180	3M™ Versaflo™ Kit básico de motoventilador con seguridad intrínseca TR-819E. Incluye: - BT-30 Tubo de respiración de longitud ajustable - TR-6310E Filtro (A2P) - TR-641E Cargador individual de batería - BT-922 Cubierta para tubo de respiración - TR-802E Motoventilador desseguridad intrínseca - TR-830 Batería intrínsecamente segura - TR-838 Herramienta de sujeción de la batería - TR-627 Cinturón de fácil limpieza JÚPITER unidad - TR-6300 Cubierta del filtro - TR-971 Indicador de caudal de aire - TR-6600 Prefiltro	1 UNID	1	KIT	
B	TR802E	7100169179	3M™ Versaflo™ Motoventilador con seguridad intrínseca TR-802E	1 UNID	1	MOTOVENTILADOR	
B	TR830	7100150925	3M™ Versaflo™ Batería TR-830/94243(AAD), seguridad intrínseca para PAPR TR-800	1 UNID	1	BATERÍA	
B	TR838	7100150921	3M™ Versaflo™ Herramienta de sujeción de la batería TR-838/94244(AAD) para PAPR TR-800 y batería TR-830	1 UNID	1	HERRAMIENTA	
B	TR851	7100150941	3M™ Versaflo™ Seguro de filtro TR-851/94245(AAD) para PAPR TR-800 1EA	1 UNID	1	SEGURO	



Protección Respiratoria.

Equipos motorizados y de suministro de aire



Equipo JÚPITER

Unidad motorizada Júpiter, Baterías, Cargadores y Filtros

P. Entrega estimada	Referencia 3M	SAP ID	Referencia/Descripción/Aplicación	Presentación	Mínimo Venta	Unidad Venta	Precio Ud. Venta 2020
B	JPRTU1	7100079779	3M™ Jupiter™ JP-RTU-1 Kit de inicio	1 unid	1	KIT	
B	0850010P	7100003547	3M™ Jupiter™ 085-00-10P Unidad motoventiladora	1 unid	1	EQUIPO	
B	0070063P	7000000128	3M™ Jupiter™ 007-00-63P Batería de 4 horas.	1 unid	1	BATERÍA	
B	0070064P	7000000129	3M™ 007-00-64P Batería	1 unid	1	BATERÍA	
B	0851200P	7000000136	3M™ 085-12-00P Batería de Seguridad Intrínseca y kit de cubiertas para encapsular	1 unid	1	BATERÍA	
B	0851100P	7000000138	3M™ Jupiter™ 085-11-00P Cubierta para encapsular Júpiter de Seguridad Intrínseca	1 unid	1	CUBIERTA	
D	0030058P	7100143909	3M™ Intelligent charger CHG-02EU	1 unid	1	CARGADOR	
B	0030059P	7100138122	3M™ Jupiter™ Cargador de batería, para 10 baterías, CHG-04	1 unid	1	CARGADOR	
B	4610002P	7000006600	3M™ 461-00-02P Prefiltro	24 unid/caja 5 cajas/embje	120	PREFILTRO	
B	4500025P	7000006597	3M™ 450-00-25P Filtro de partículas P	2 unidades caja 12 cajas/embje	24	FILTRO	
B	4561825P	7000145610	3M™ 456-18-25P Filtro ABEP	2 unid/caja 6 cajas/embje	12	FILTRO	
B	4530925P	7000006599	3M™ 453-09-25P Filtro A2BEKP	2 unid/caja 6 cajas/embje	12	PAR	
B	4530025P	7000006598	3M™ 453-00-25P Filtro A2P	2 unid/caja 6 cajas/embje	12	PAR	

Accesorios y Recambios para Equipo Júpiter

P. Entrega estimada	Referencia 3M	SAP ID	Referencia/Descripción/Aplicación	Presentación	Mínimo Venta	Unidad Venta	Precio Ud. Venta 2020
B	0850100P	7100007390	3M™ Jupiter™ Módulo de respirador 085-01-00P	1 unid	1	UNIDAD	
B	0211412P	7000104088	3M™ Jupiter™ Caudalímetro y tubo de calibración 021-14-12P	2 tubos/pack	2	PACK	
B	0850610P	7000103941	3M™ Jupiter™ Módulo de control 085-06-10P	1 unid	1	UNIDAD	
D	BPK02	7000044313	3M™ BPK-02 Arnés de espalda	1 unid	1	SOPORTE	
B	0222510P	7000044317	3M™ TR-329 Tirantes	1 unid/caja	1	TIRANTES	
B	BLT-15	7000044284	3M™ BLT-15 Clip de cinturón de confort	5 unid/caja	5	CLIP	

Accesorios y Recambios Comunes para Equipo Júpiter y Equipo Dustmaster

P. Entrega estimada	Referencia 3M	SAP ID	Referencia/Descripción/Aplicación	Presentación	Mínimo Venta	Unidad Venta	Precio Ud. Venta 2020
B	BLT-12	7000103952	3M™ Jupiter™ BLT-12 Cinturón de confort de descontaminación	1 unid	1	CINTURÓN	

Protección Respiratoria.

Equipos motorizados y de suministro de aire

Unidades de Cintura de Equipos de Suministro de Aire

Equipo Suministro de Aire S200+

P. Entrega estimada	Referencia 3M	SAP ID	Referencia/Descripción/Aplicación	Presentación	Mínimo Venta	Unidad Venta	Precio Ud. Venta 2020
B	S200+	7000144498	3M™ Equipo de suministro de aire S200+	1 unidad	1	CONJUNTO	
B	C251	7000088330	3M™ C251 Manguera de suministro de aire de 10 m	1 unidad	1	MANGUERA	
B	C253	7000088344	3M™ C253 Manguera de suministro de aire de 30 m	1 unidad	1	MANGUERA	
B	C340	7000088345	3M™ C-340 Válvula de sobreflujo	1 par	1	PAR	
B	S212	7100024108	3M™ S-212 Regulador de caudal de aire	1 unidad	1	REGULADOR	
B	S222	7000144499	3M™ S-222 Tubo de respiración	1 unidad	1	TUBO	
B	TR325	7100006958	3M™ Versaflo™ Cinturón estándar TR-325	1 unidad	1	CINTURÓN	
B	3010062P	7000044238	3M™ 301-00-62P Cinturón	5 unid./caja	5	CINTURÓN	
B	C231	7000088331	3M™ C-231 Manguera auxiliar de suministro de aire	1/bolsa, 6 bolsas/kit	1	MANGUERA	

Reguladores de Suministro de Aire VERSAFLO V500, V100 y V200

P. Entrega estimada	Referencia 3M	SAP ID	Referencia/Descripción/Aplicación	Presentación	Mínimo Venta	Unidad Venta	Precio Ud. Venta 2020
B	V500E	7100005806	3M™ Versaflo™ Serie V V-500E Regulador	1 unidad	1	EQUIPO	
B	V100E	7000103980	3M™ Versaflo™ V-100E Unidad de enfriamiento y regulación	1 unidad	1	EQUIPO	
B	V200E	7000103979	3M™ Versaflo™ V-200E Unidad de calentamiento y regulación	1 unidad	1	EQUIPO	

Mangueras

P. Entrega estimada	Referencia 3M	SAP ID	Referencia/Descripción/Aplicación	Presentación	Mínimo Venta	Unidad Venta	Precio Ud. Venta 2020
B	3080030P	7000042676	3M™ 308-00-30P Manguera de suministro de aire estándar de 10 m	1 unidad	1	MANGUERA	
B	3080031P	7000042677	3M™ 308-00-31P Manguera de suministro de aire estándar de 30 m	1 unidad	1	MANGUERA	
B	3080072P	7000044242	3M™ 308-00-72P Manguera de suministro de aire estándar de 10 m. antiestática y de altas temperaturas	1 unidad	1	MANGUERA	
B	3080040P	7000042678	3M™ 308-00-40P Manguera ligera en espiral de 7,5 m.	1 unidad	1	MANGUERA	

Conectores

P. Entrega estimada	Referencia 3M	SAP ID	Referencia/Descripción/Aplicación	Presentación	Mínimo Venta	Unidad Venta	Precio Ud. Venta 2020
B	5301252P	7000044241	3M™ 530-12-52P Conector Rectus 25 1/4" BSP rosca macho	3 unid./caja	3	CONECTOR	
B	5301253P	7000042675	3M™ 530-12-53P Conector rápido para unidad de cintura CEJN 342 1/4" BSP rosca macho	3 unid./pack	3	CONECTOR	
B	5301281P	7000042673	3M™ 530-12-81P Conectores rápidos CEJN 342 3/8" BSP	3 unid./caja	3	JUEGO	
B	5301282P	7000042674	3M™ 530-12-82P Juego de conexión rápida Rectus 25 3/8" BSP	3 unid./caja	3	JUEGO	

Protección Respiratoria.

Equipos motorizados y de suministro de aire

Bifurcaciones y Trifurcaciones

P. Entrega estimada	Referencia 3M	SAP ID	Referencia/Descripción/Aplicación	Presentación	Mínimo Venta	Unidad Venta	Precio Ud. Venta 2020
B	3120301P	7000042680	3M™ 312-03-01P Bifurcación para sistemas de filtración Aircare™ 3/8"	3 unid/caja	3	BIFURCACIÓN	
B	3120300P	7000042679	3M™ 312-03-00P Trifurcación para sistemas de filtración Aircare™ 3/8"	3 unid/caja	3	TRIFURCACIÓN	

3M Aircare Unidad de filtración de Aire Comprimido

P. Entrega estimada	Referencia 3M	SAP ID	Referencia/Descripción/Aplicación	Presentación	Mínimo Venta	Unidad Venta	Precio Ud. Venta 2020
B	5301176P	7000044217	3M™ Aircare™ 530-11-76P Kit de recambio de filtros	1 unid	1	KIT	
B	ACU03	7100035217	3M™ Aircare™ ACU-03 Unidad de filtración para pared	1 unid	1	EQUIPO	
B	ACU04	7100035348	3M™ Aircare™ ACU-04 Unidad de filtración para suelo	1 unid	1	EQUIPO	
B	ACU10	7000044288	3M™ ACU-10 Kit de filtros	1 unid	1	KIT	
D	ACU14	7000044307	3M™ Aircare™ ACU-14 Manómetro	1 unid	1	MANÓMETRO	
B	ACU20	7100035932	3M™ Aircare™ ACU-20 Kit de recambio de filtro	1 unid	1	KIT	
B	ACU22	7100036706	3M™ ACU 22 Aircaret bracket with body conector	1 unid	1	UNIDAD	
B	228202	7100036700	3M™ ACU 24 Aircare metal bowl for stages 1-2	1 unid	1	UNIDAD	
B	ACU 25	7100036701	3M™ ACU 25 Aircare metal bowl for stage 3	1 unid	1	UNIDAD	

Repuestos y Accesorios

P. Entrega estimada	Referencia 3M	SAP ID	Referencia/Descripción/Aplicación	Presentación	Mínimo Venta	Unidad Venta	Precio Ud. Venta 2020
B	TR325	7100006958	3M™ Versaflo™ Cinturón estándar TR-325	1 unid	1	CINTURÓN	
B	0230551P	7000042672	3M™ Filtro de olores para Flowstream con arandelas toroidales "O" y V-500	5 unid/caja	1	FILTRO	
D	0230630P	7000104060	3M™ V-100E Kit amortiguador (023-06-30P)	1 unid	1	KIT	
D	0230635P	7000104061	3M™ V-200E Kit amortiguador (023-06-35P)	1 unid	1	KIT	

1.4 FIT TEST

P. Entrega estimada	Referencia 3M	SAP ID	Referencia/Descripción/Aplicación	Presentación	Mínimo Venta	Unidad Venta	Precio Ud. Venta 2020
A	FT10	7000001898	3M™ FT-10 Kit de pruebas de ajuste (sabor dulce)	1 Kit	1	KIT	
A	FT11	7000029587	3M™ Solución de Sensibilidad 3M™, Dulce, FT-11	6 Soluciones/embje	6	SOLUCIÓN	
A	FT12	7100004636	3M™ FT12 Solución Fit Test Dulce (55ml), 6 por embalaje	6 Soluciones/embje	6	SOLUCIÓN	
A	FT31	7100004635	3M™ FT31 Solución de Sensibilidad Amarga (55ml), 6 por embalaje	6 Soluciones/embje	6	SOLUCIÓN	
A	FT32	7100004634	3M™ FT32 Solución Fit Test Amarga (55ml), 6 por embalaje	6 Soluciones/embje	6	SOLUCIÓN	
A	FT14	7000051788	3M™ cubierta para pruebas para la cabeza, FT-14	2 Capuchas/pack, 5 packs/embje	10	CAPUCHA	

Protección Respiratoria.

Equipos motorizados y de suministro de aire

Equipos motorizados y de suministro de aire

EQUIPOS MOTORIZADOS Y DE SUMINISTRO DE AIRE

3M™ Versaflo™ Sistemas de Protección Respiratoria

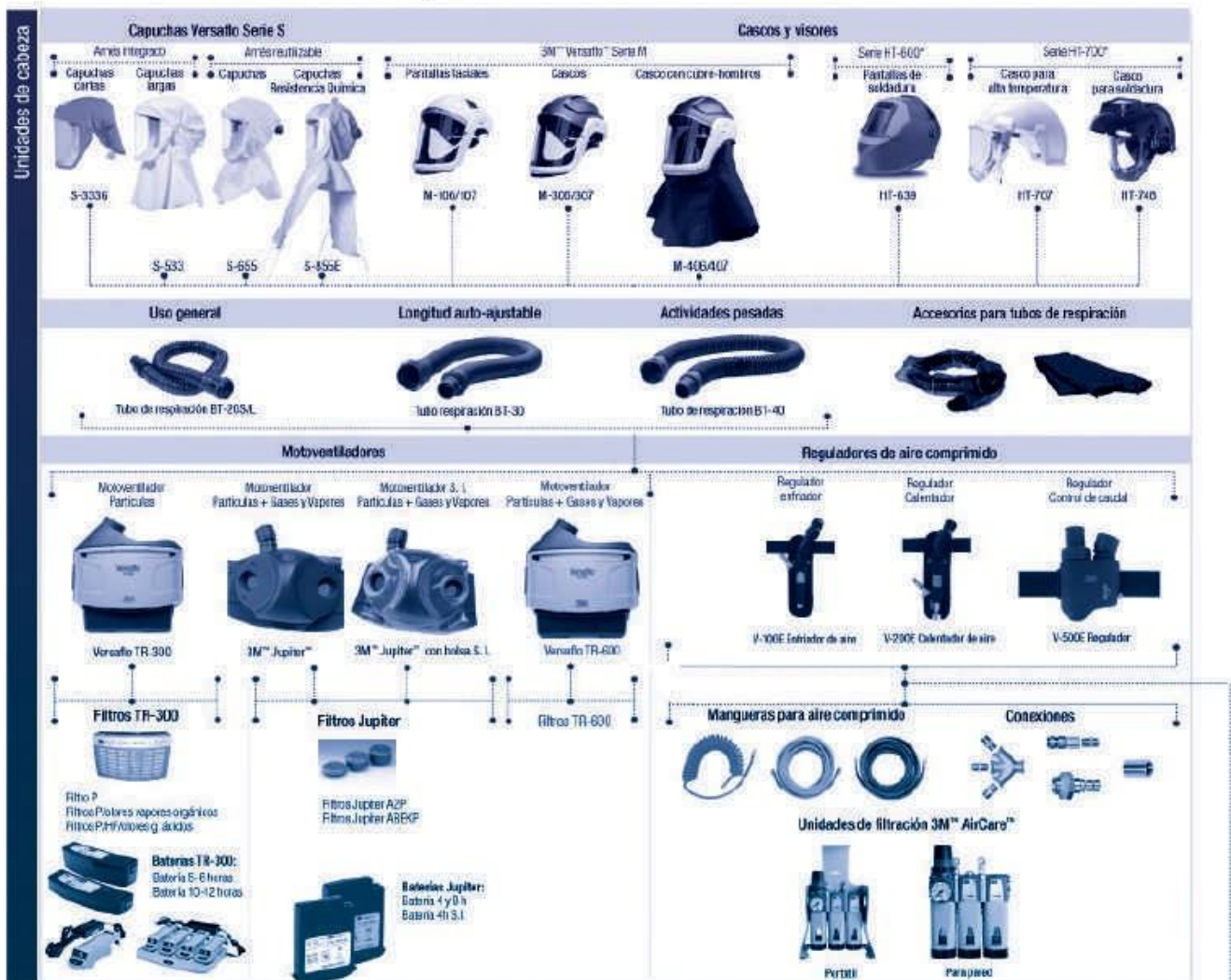

3M™ Sistemas completos



Protección Respiratoria.

Equipos motorizados y de suministro de aire

TR-300

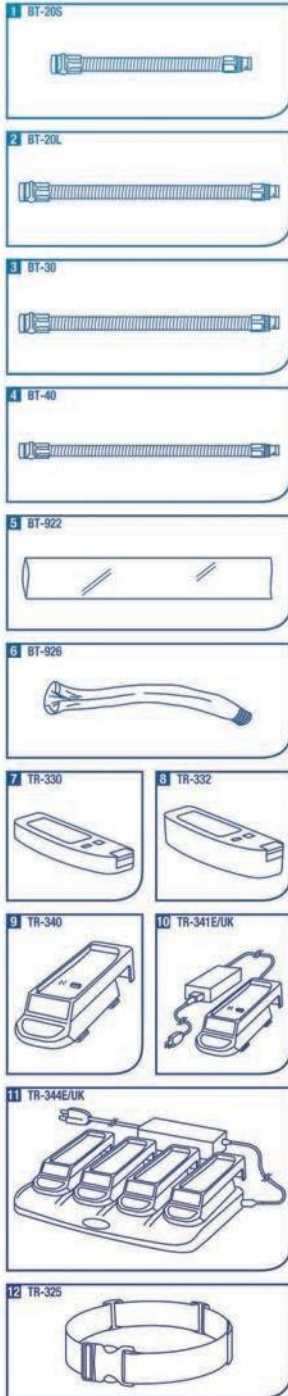

TR-302E



	S-133/439/538 S/L S-333S6/LG S-655/657/757/855E	M-106/107	M-306/307	M-406/407	HT-622/629/639	HT-707/748/749
--	---	-----------	-----------	-----------	----------------	----------------

CE	✓	✓	✓	✓	✓	✓
EN12941 TH3	✓	✗	✓	✓	✗	✗
EN12941 TH2	✗	✓	✗	✗	✓	✓
1 BT-20S	○	○	○	○	○	○
2 BT-20L	○	○	○	○	○	○
3 BT-30	○	○	○	○	○	○
4 BT-40	○	○	○	○	○	○
5 BT-922	○	○	○	○	○	○
6 BT-926	○	○	○	○	○	○
7 TR-330	○	○	○	○	○	○
8 TR-332	○	○	○	○	○	○
9 TR-340	○	○	○	○	○	○
10 TR-341E/UK	○	○	○	○	○	○
11 TR-344E/UK	○	○	○	○	○	○
12 TR-325	○	○	○	○	○	○
13 TR-326	○	○	○	○	○	○
14 TR-327	○	○	○	○	○	○
15 TR-329	○	○	○	○	○	○
16 BPK-01	○	○	○	○	○	○
17 TR-362	○	○	○	○	○	○
18 TR-370	●	●	●	●	●	●
19 TR-3600	○	○	○	○	○	○
20 TR-3710E	○	○	○	○	○	○
21 TR-3800E	○	○	○	○	○	○
22 TR-3820E	○	○	○	○	○	○
23 TR-970	●	●	●	●	●	●
24 105	○	○	○	○	○	○

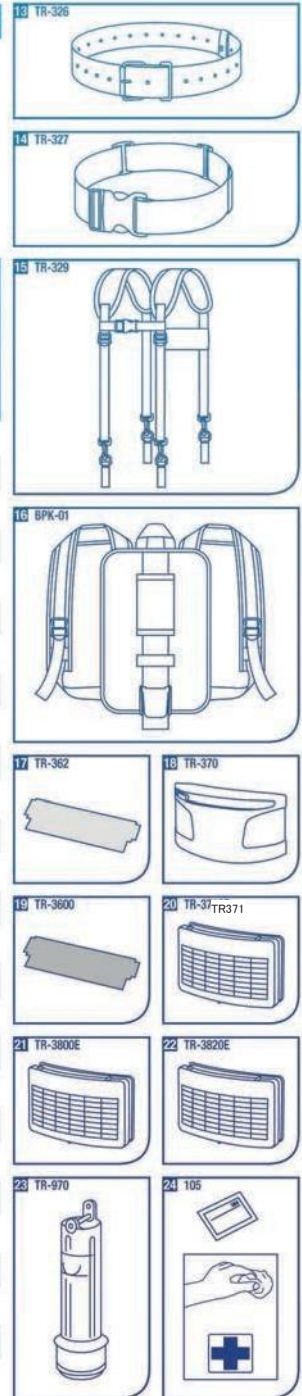

✓ = Approved / Approuvé / Zugelassen / Approvato / Aprobado / Goedgekeurd / Godkänd / Godkendt / Godkjent / Hyväksyty / Aprobado / Εγκριμένο / Zgodność / Jováhagyva / Schváleno / Schválený / Odobreno / מאושר / Kinnitatud / Apstiprināts / Patvirtinta / Certificat / Одобрено / Схвалено / Odobreno / Oдобрен / Odobreno / Onaylanmış / Мақдланған
 ✗ = Not Approved / Non Approuvé / Nicht Zugelassen / Non Approvato / No aprobado / Niet goedgekeurd / Inte godkänd / Ikke godkendt / Ei hyväksyty / Não Aprovado / Μη Εγκριμένο / Brak zgodności / Nincs jóváhagyás / Neschváleno / Neschválený / Ni odobreno / לא מאושר / Kinnitamata / Nav apstiprināts / Nepatvirtinta / Neocertificat / Не одобрено / Не схвалено / Nije odobreno / He одобрен / Nije odobreno / Onaylanmamış / мақдланбаған
 ● = Standard / Standard / Standard / Standard / De serie / Standard / Standard / Vakió / Standard / Стандарт / Norma / Szlender / Standard / Standardny / Standard / Standard / Standartas / Standard / Стандарт / Стандарт / Standardan / Стандарден / Standardno / Standart / Стандарт
 ○ = Optional / Optionnel / Optional / Opzioni / Opcional / Optioneel / Frivillig / Valgfri / Valinnainen / Opcional / Προαιρετικό / Opcjonalnie / Választható / Nepovinné / Nepovinný / Opция / אופציוני / Valikuline / Izvēles / Pasirinktinai / Optional / На выбор / Необов'язкові вибори / Opcionalan / По избор / Opciono / Opsiyonel / Миндетте емес

Protección Respiratoria.

Equipos motorizados y de suministro de aire

TR-600

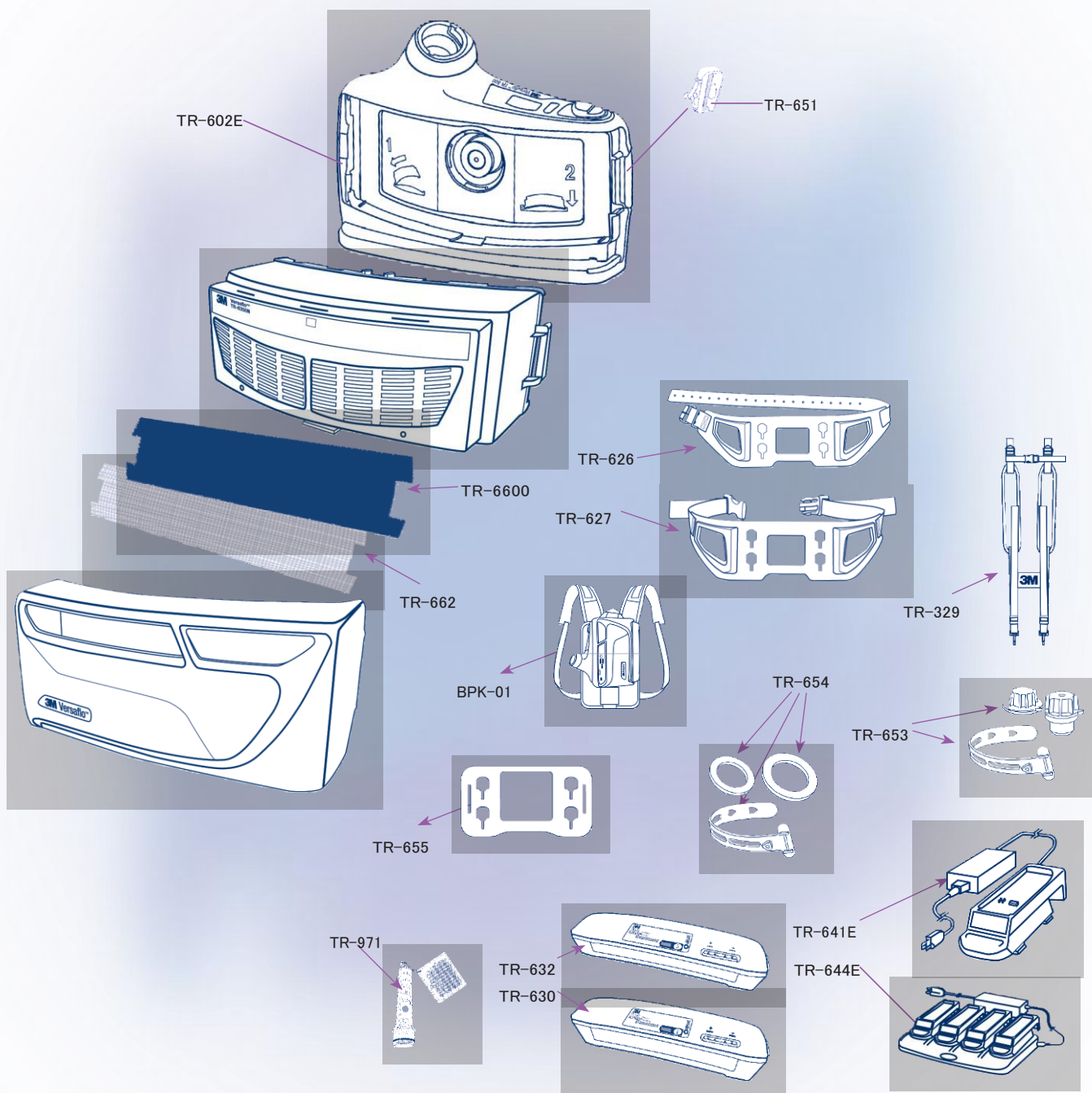

Protección Respiratoria.

Equipos motorizados y de suministro de aire

3M™ Jupiter™

085-00-10P

	S-133/433/533 S/L	S-333SG/LG	S-655/657/757/855E	M-106/107/306/307	M-406/407	HT-600	HT-707	HT-748/749
CE	✓	✓	✓	✓	✓	✓	✓	✓
EN12941 TH2	✗	✓	✓	✗	✗	✓	✓	✓
EN12941 TH3	✓	✗	✗	✓	✓	✗	✗	✗
Ex	✓	✓	✓	✓	✓	✗	✓	✗
1 BT-20S	○	○	○	○	○	○	○	○
2 BT-20L	○	○	○	○	○	○	○	○
3 BT-30	○	○	○	○	○	○	○	○
4 BT-40	○	○	○	○	○	○	○	○
5 BT-922	○	○	○	○	○	○	○	○
6 BT-926	○	○	○	○	○	○	○	○
7 008-08-00P	○	○	○	○	○	○	○	○
8 007-00-63P	○	○	○	○	○	○	○	○
9 007-00-64P	○	○	○	○	○	○	○	○
10 085-12-00P	○	○	○	○	○	○	○	○
11 085-11-00P	○	○	○	○	○	○	○	○
12 085-01-00P	●	●	●	●	●	●	●	●
13 085-06-10P	●	●	●	●	●	●	●	●
14 BLT-12	●	●	●	●	●	●	●	●
15 003-00-58PUK	○	○	○	○	○	○	○	○
16 003-00-58PEU	○	○	○	○	○	○	○	○
17 003-00-58P	○	○	○	○	○	○	○	○
18 450-00-25P2	○	○	○	○	○	○	○	○
19 453-00-25P2	○	○	○	○	○	○	○	○
20 453-09-25P2	○	○	○	○	○	○	○	○
21 453-16-25P2	○	○	○	○	○	○	○	○
22 456-18-25P2	○	○	○	○	○	○	○	○
23 105	○	○	○	○	○	○	○	○
24 021-14-12P	●	●	●	●	●	●	●	●
25 461-00-02P24	○	○	○	○	○	○	○	○

✓ = Approved / Approuvé / Zugelassen / Approvato / Aprobado / Goedgekeurd / Godkänd / Godkendt / Godkjent / Hyväksytty / Aprobado / Εγκεκριμένο / Zgodność / Jávahaggyva / Schváleno / Schválený / Odobreno / אושר / Kinnitatud / Apstiprināts / Patvirtinta / Certificado / Одобрено / Схвалено / Odobreno / Одобрен / Odobreno / Onaylanmış / Мақұлдандыған
 ✗ = Not Approved / Non Approuvé / Nicht Zugelassen / Non Approvato / No aprobado / Niet goedgekeurd / Inte godkänd / Ikke Godkendt / Ikke godkjent / Ei hyväksytty / Não Aprovado / Μη Εγκεκριμένο / Brak zgodności / Nincs jóváhagyás / Neschváleno / Neschválený / Ni odobreno / אושר לא / Kinnitamata / Nav apstiprināts / Nepatvirtinta / Necertificat / Не одобрено / Не схвалено / Nije odobreno / Не одобрен / Nije odobreno / Onaylanmamış / мақұлданбаған / Стандарт / Стандарт / Standard / Standard / De serie / Standaard / Standard / Standard / Standard / Vakio / Standard / Στάναρ / Norma / Sztenderd / Standard / Standardny / Standard / תקן / Standard / Standarta / Standartas / Standard / Стандарт / Стандарти / Standardan / Стандартен / Standardno / Standart / Стандарт
 ● = Standard / Standard / Standard / Standard / De serie / Standaard / Standard / Standard / Standard / Vakio / Standard / Στάναρ / Norma / Sztenderd / Standard / Standardny / Standard / תקן / Standard / Standarta / Standartas / Standard / Стандарт / Стандарти / Standardan / Стандартен / Standardno / Standart / Стандарт
 ○ = Optional / Optioneel / Optional / Opzioni / Opcional / Optioneel / Frivillig / Valgfri / Valgfri / Valinnainen / Opcional / Προαιρετικό / Opціональне / Választható / Nерoвиннé / Nерoвиннý / Opция / אושרי / Valikuline / Izvēles / Pasirinkiniai / Optional / На выбор / Необов'язкові вигоди / Opціонал / По избор / Opzioni / Opzioni / Миндетти емес

Protección Respiratoria.

Equipos motorizados y de suministro de aire

Equipos de suministro de aire comprimido 3M Serie 200+

Equipos de suministro de aire comprimido 3M Serie 200+

- S-212 Regulador de caudal de aire
- S-222 Tubo de respiración
- 308-00-30P Manguera de conexión 10 m Estándar
- 308-00-31P Manguera de conexión 30 m Estándar
- 308-00-35P Manguera de conexión 7,5 m Espiral
- 308-00-72P Manguera de conexión 10 m Antiestática alta temperatura
- C-340 Válvulas de sobreflujo
- Gama de máscaras (6100, 6200, 6300, 6501, 6502, 6503, 6700, 6800, 6900, 7002, 7003, 7501, 7502, 7503, 7907S)
- Gama de filtros (ver información relevante de usuario))
- 301-00-62P5 Cinturón
- FCB-01 Dispositivo de comprobación de caudal
- 530-12-81P3 Juego de conexiones
- ACU-03 Unidad de filtración Aircare para pared)
- ACU-04 Unidad de filtración Aircare para suelo

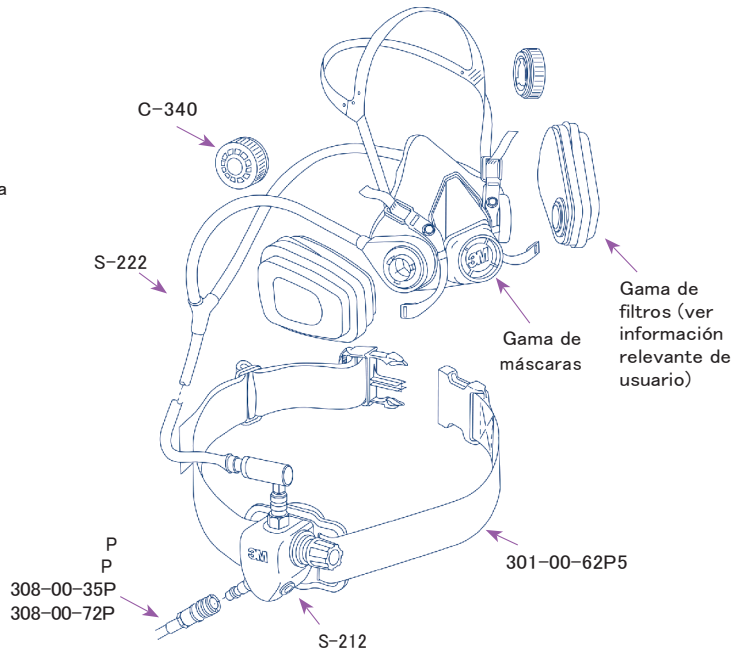

Equipos de suministro de aire comprimido 3M Serie 200

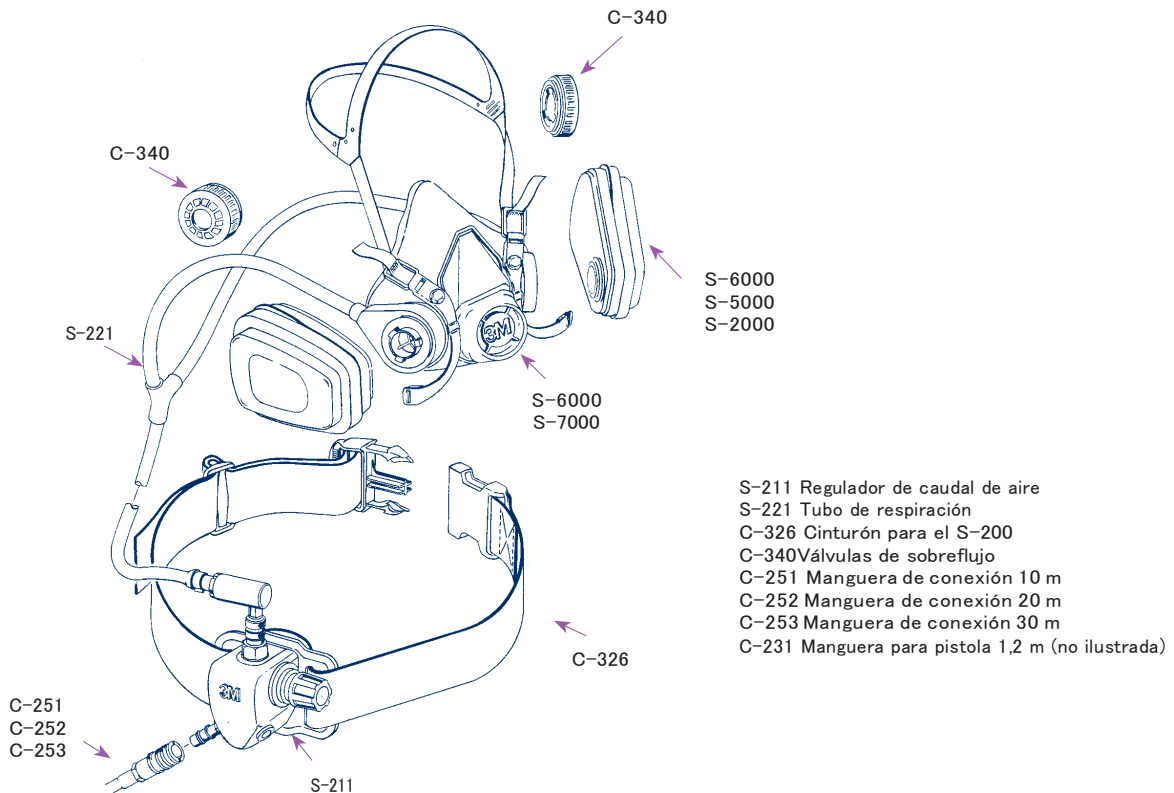

Protección Respiratoria.

Equipos motorizados y de suministro de aire



Un correcto servicio de mantenimiento preventivo de los equipos motorizados y de suministro de aire 3M™ tiene ventajas claras:

- 🕒 Incrementa la vida útil de los equipos.
- 📈 Incrementa la productividad del usuario y el retorno de la inversión realizada en EPIs.
- 🛡️ Incrementa la confianza y la seguridad de los usuarios y departamentos de prevención.

Por todo esto, 3M ha creado el programa **“Service Partner” de Mantenimiento preventivo de Equipos Motorizados y Suministro de Aire**, para poder garantizar el rendimiento de los productos y su correcto funcionamiento a lo largo del tiempo.



Los distribuidores certificados como **“Service Partner”** han sido formados y entrenados por 3M™ para asegurar que pueden desempeñar estas funciones con total garantía.

Si quiere más información sobre el servicio, contacte con su delegado de 3M más cercano.

Protección Respiratoria.

Equipos motorizados y de suministro de aire

3M Science.
Applied to Life.™

3M Protección Auditiva

Los dispositivos de protección auditiva se deben ajustar de manera adecuada y usarse correctamente



Consejo para Comprobar el Ajuste del Protector Auditivo

Cuando unos tapones o una orejera está colocada adecuadamente, el sonido de su propia voz debe cambiar, sonando más profunda, hueca o apagada. Si no escucha ese cambio o no se escucha igual en ambos oídos, no existe un buen ajuste y debe colocarse de nuevo el protector.

Instrucciones de Ajuste

Los tapones de espuma de tamaño medio se ajustan bien a la mayoría de los oídos. También están disponibles tapones de tamaño grande para los canales auditivos más grandes, y tapones de tamaño pequeño para los canales auditivos más pequeños. Las manos y los tapones auditivos deben estar limpios antes de su colocación.

- 1 PRESIONE el tapón lentamente con el pulgar y los dedos. Aumente gradualmente la presión para comprimir el tapón hasta conseguir un cilindro muy fino sin arrugas.

- 2 INTRODUZCA el tapón comprimido en el canal auditivo mientras tira de la oreja hacia afuera y hacia arriba con la mano opuesta.

COMPRUEBE EL AJUSTE una vez que el tapón se ha expandido en el oído: TOQUE el tapón.

- 3 Sólo debe sentir el final del tapón.

Si nota la mayor parte de tapón fuera del canal auditivo, retire el protector y repita el ajuste.

- 4 ESCUCHE un ruido fuerte constante con tapones en ambos oídos. Tápese los oídos con las manos ahuecadas con fuerza. El ruido debe sonar casi igual, con los oídos tapados o no.

Si no consigue el ajuste adecuado, pruebe distintos tamaños o tipos de protector auditivo.

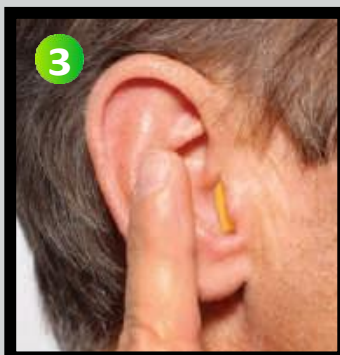
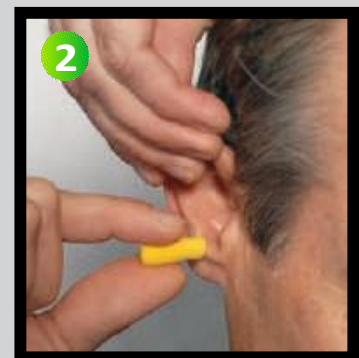

Protección Auditiva.

Tapones



2. Protección Auditiva

Tapones desechables

Serie 1100

P. Entrega estimada	Referencia 3M	SAP ID	Referencia/Descripción/Aplicación	Presentación	Mín. Venta	Unidad Venta	Precio Ud. Venta 2020
A	1100	7100100637	3M™ 1100 Tapón moldeable desechable sin cordón	200 pares/caja, 5 cajas/embje	1000	PAR	
A	1110	7100100638	3M™ 1110 Tapón moldeable desechable con cordón	100 pares/caja, 5 cajas/embje	500	PAR	
A	1120	7100100639	3M™ 1120 Tapón moldeable ultrasuave desechable sin cordón	200 pares/caja, 5 cajas/embje	1000	PAR	
A	1130	7100100640	3M™ 1130 Tapón moldeable ultrasuave desechable con cordón	100 pares/caja, 5 cajas/embje	500	PAR	

EAR Classic

P. Entrega estimada	Referencia 3M	SAP ID	Referencia/Descripción/Aplicación	Presentación	Mín. Venta	Unidad Venta	Precio Ud. Venta 2020
A	EC	7000038198	3M™ E-A-R™ Classic PP-01-002 Tapones desechables sin cordón 28 dB	250 pares/caja	250	PAR	
A	ECBIG	7000103726	3M™ E-A-R™ Classic™ PP-01-002L Tapones desechables sin cordón 28 dB	250 pares/caja, 16 cajas/embje	4000	PAR	
A	ECPP	7000089396	3M™ E-A-R™ Classic Small AM-01-000 Tapones	250 pares/caja, 8 cajas/embje	2000	PAR	
A	ECSOFTB	7000052707	3M™ E-A-R™ Classic Soft PR-01-004 Tapones desechables comprimibles sin cordón 36dB	200 pares/caja, 10 cajas/embje	2000	PAR	
A	ECSOFTPP	7000089397	3M™ E-A-R™ Classic Soft (Pillowpack) PP-01-800 Tapones	200 pares/caja, 10 cajas/embje	2000	PAR	
A	ECSF33PP	7000052709	3M™ E-A-R™ Superfit 33 SF-01-000 Tapones desechables comprimibles sin cordón 33 dB	200 pares/caja, 10 cajas/embje	2000	PAR	
B	ECCORDB	7000052844	3M™ E-A-R™ Classic CC-01-000 Tapones desechables con cordón 29 dB	200 pares/caja, 10 cajas/embje	2000	PAR	

EARsoft

P. Entrega estimada	Referencia 3M	SAP ID	Referencia/Descripción/Aplicación	Presentación	Mín. Venta	Unidad Venta	Precio Ud. Venta 2020
A	ESYB	7100111802	3M™ E-A-R™ E-A-Rsoft ES-01-001 Tapones comprimibles amarillo neón	250 pares/caja, 4 cajas/embje	1000	PAR	
A	ESFXB	7000052710	3M™ E-A-R™ E-A-Rsoft FX ES-01-020 Tapones desechables comprimibles sin cordón 39 dB	200 pares/caja, 10 cajas/embje	2000	PAR	
A	ES21B	7000052712	3M™ E-A-R™ E-A-Rsoft 21 ES-01-009 Tapones desechables comprimibles sin cordón 21 dB	250 pares/caja, 4 cajas/embje	1000	PAR	
A	ESYCB	7000052845	3M™ E-A-R™ E-A-Rsoft ES-01-005 Tapones desechables con cordón Amarillo NEÓN 36 dB	200 pares/caja, 10 cajas/embje	2000	PAR	
A	ESFXCB	7000052711	3M™ E-A-R™ E-A-Rsoft FX ES-01-021 Tapones desechables comprimibles con cordón 39 dB	200 pares/caja, 10 cajas/embje	2000	PAR	
A	ESAZDET	7000052715	3M™ E-A-R™ E-A-Rsoft ES-01-011A Tapones desechables de metal detectable especiales para alimentación con cordón 36 dB	200 pares/caja, 10 cajas/embje	2000	PAR	

3M Solar

P. Entrega estimada	Referencia 3M	SAP ID	Referencia/Descripción/Aplicación	Presentación	Mínimo Venta	Unidad Venta	Precio Ud. Venta 2020
A	SOLARS	7000052846	3M™ Solar™ PN-01-001 Tapones desechables comprimibles sin cordón 36 dB	200 pares/caja, 10 caja/embje	2000	PAR	
A	SOLARC	7000052848	3M™ Solar™ PN-01-002 Tapones desechables comprimibles con cordón 36 dB	100 pares/caja, 10 caja/embje	1000	PAR	

Protección Auditiva.



Dispensador de Tapones Desechables, botellas de tapones y bolsas de relleno

P. Entrega estimada	Referencia 3M	SAP ID	Referencia/Descripción/Aplicación	Presentación	Mínimo Venta	Unidad Venta	Precio Ud. Venta 2020
A	ONETCHDN	7100064963	3M™ One Touch™ Dispensador profesional de tapones para los oídos, 391-0000	1 dispensador	1	DISPENSADOR	
A	1100B	7000103721	3M™ 1100 Botella dispensador de tapones desechables comprimibles sin cordón 37 dB	500 pares/botella, 1 botella/embje	500	PAR	
A	1120B	7000103722	3M™ 1120 Botella dispensador de tapones desechables comprimibles sin cordón 34 dB	500 pares/botella, 1 botella/embje	500	PAR	
A	CLBTDP	7000038203	3M™ E-A-R™ Classic™ Botella dispensador de tapones	500 pares/botella, 1 botella/embje	500	PAR	
A	SFT33BDP	7000089399	3M™ E-A-R™ Superfit 33 PD-01-007 Botella dispensador de tapones	500 pares/botella, 4 botellas/embje	2000	PAR	
A	ESYBDP	7000038202	3M™ E-A-Rsoft™ PD-01-002 Botella para dispensador de tapones desechables Amarillo NEÓN 36 dB	500 pares/botella, 1 botella/embje	500	PAR	
D	SOLARBDP	7100035374	3M™ Solar™ Tapones para los oídos en botella de recambios 36 dB	500 pares/botella, 4 botella/embje	2000	PAR	
A	CLRTU	7000103748	3M™ E-A-R™ Classic PD-01-009 Bolsa de relleno de tapones desechables comprimibles	500 pares/caja, 4 botellas/embje	2000	PAR	
A	ESYRTU	7000103747	3M™ E-A-R™ E-A-Rsoft PD-01-010 Bolsa de relleno de tapones desechables Amarillo NEÓN 36 dB	500 pares/caja, 4 cajas/embje	2000	PAR	
A	1100R	7100100263	3M™ Tapones para los oídos 1100R, bolsa de recarga, 37 dB, sin cordón	500 pares/bolsa, 4 bolsas/embje	2000	PAR	
A	1120R	7100100407	3M™ 1120R Bolsa de relleno de tapones, con cordón	500 pares/bolsa, 4 bolsas/embje	2000	PAR	
A	PD-01-800	7000089398	3M™ E-A-R™ Classic™ Soft™ Botella dispensador de tapones	500 pares/bolsa, 4 bolsas/embje	2000	PAR	

2.2. Tapones Semi-insertos

P. Entrega estimada	Referencia 3M	SAP ID	Referencia/Descripción/Aplicación	Presentación	Mínimo Venta	Unidad Venta	Precio Ud. Venta 2020
A	EXPP	7000103733	3M™ E-A-R™ Express EX-01-002 Tapones semi-insertos sin cordón 28 dB	100 pares/caja, 4 cajas/embje	400	PAR	
A	EXCPP	7000103732	3M™ E-A-R™ Express EX-01-001 Tapones semi-insertos con cordón 28 dB	100 pares/caja, 4 cajas/embje	400	PAR	
A	PICB	7000052713	3M™ E-A-R™ Push-Ins EX-01-020 Tapones semi-insertos con cordón 38 dB	100 pares/caja, 4 cajas/embje	400	PAR	
A	PISB	7000052714	3M™ E-A-R™ Push-Ins EX-01-021 Tapones semi-insertos sin cordón 38 dB	100 pares/caja, 4 cajas/embje	400	PAR	
A	NTOUCHC	7000052849	3M™ No-Touch™ PN-01-004 Tapones semi-insertos con cordón 35 dB	100 pares/caja, 4 caja/embje	400	PAR	
A	TORSC	7000052852	3M™ Torque™ PN-01-009 Tapones semi-insertos con cordón 32 dB	120 pares/caja, 4 caja/embje	480	PAR	

Protección Auditiva.

Tapones

3M Ultrafit 20

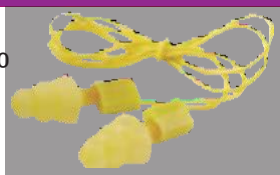

3M EAR Ultrafit



Tapones Reutilizables

Serie 1200

P. Entrega estimada	Referencia 3M	SAP ID	Referencia/Descripción/Aplicación	Presentación	Mínimo Venta	Unidad Venta	Precio Ud. Venta 2020
A	1261	7100109117	3M™ 1261 Tapón reutilizable sin cordón con cajita guardatapones	50 pares/caja, 5 cajas/embje	250	PAR	
A	1271	7100109118	3M™ 1271 Tapones reutilizables con cordón 25 dB (50 pares/caja)	50 pares/caja, 5 cajas/embje	250	PAR	

3M EAR Ultrafit

P. Entrega estimada	Referencia 3M	SAP ID	Referencia/Descripción/Aplicación	Presentación	Mínimo Venta	Unidad Venta	Precio Ud. Venta 2020
A	UFPP	7000103727	3M™ E-A-R™ Ultrafit UF-01-000 Tapones reutilizables con cordón 32 dB (50 pares/caja)	50 pares/caja, 4 cajas/embje	200	PAR	
A	UFPPBIG	7000038199	3M™ E-A-R™ Ultrafit UF-01-000 Tapones reutilizables con cordón 32 dB (500 pares/caja)	50 pares/caja, 10 cajas/embje	500	PAR	
A	UFCAJA	7000103745	3M™ E-A-R™ Ultrafit UF-01-020 Tapones reutilizables con caja individual y cordón 32 dB (50 pares/caja)	50 pares/caja, 4 cajas/embje	200	PAR	
A	UFXCC	7000103757	3M™ E-A-R™ Ultrafit X tapones reutilizables con cordón 50 pares/caja	50 pares/caja, 4 cajas/embje	200	PAR	
A	UFTRPP	7000038200	3M™ E-A-R™ Tracer TR-01-000 Tapones	50 pares/caja, 4 cajas/embje	200	PAR	
A	UFTRCAJA	7000103735	3M™ E-A-R™ Tracer tapones reutilizables detectables con caja de almacenamiento 50 pares/caja	50 pares/caja, 4 cajas/embje	200	PAR	
A	UFTR20P	7000103758	3M™ E-A-R™ Tracer 20 TR-01-001 Tapones reutilizables de metal detectable con cordón 20 dB (50 pares/caja)	50 pares/caja, 4 cajas/embje	200	PAR	
A	UF14PP	7000103862	3M™ E-A-R™ Ultrafit 14 UF-01-015 Tapones reutilizables con cordón 14 dB (50 pares/caja)	50 pares/caja, 4 cajas/embje	200	PAR	
A	UF20PP	7000103863	3M™ E-A-R™ Ultrafit 20 UF-01-012 Tapones reutilizables con cordón 20 dB (50 pares/caja)	50 pares/caja, 4 cajas/embje	200	PAR	

3M Triflange

P. Entrega estimada	Referencia 3M	SAP ID	Referencia/Descripción/Aplicación	Presentación	Mínimo Venta	Unidad Venta	Precio Ud. Venta 2020
A	TRIFCVI	7000052850	3M™ E-A-R™ Tri-Flange PN-01-005 Tapones reutilizables con cordón de vinilo 29 dB	100 pares/caja, 4 caja/embje	400	PAR	
A	TRIFCALG	7000052851	3M™ E-A-R™ Tri-Flange PN-01-006 Tapones reutilizables con cordón de algodón 29 dB	100 pares/caja, 4 caja/embje	400	PAR	

Tapones en embalajes pequeños

P. Entrega estimada	Referencia 3M	SAP ID	Referencia/Descripción/Aplicación	Presentación	Mínimo Venta	Unidad Venta	Precio Ud. Venta 2020
A	1100SP	7000103779	3M™ 1100 Tapón desechable desechable sin cordón 5 pares/bolsa, 10 bolsas/caja	5 pares/bolsa, 10 bolsas/caja	50	PAR	
A	ESYBSP	7000103780	3M™ E-A-R™ E-A-Rsoft Yellow Neon Tapones desechables sin cordón 5 pares/bolsa	5 pares/bolsa, 10 bolsas/caja	50	PAR	
A	ECSP	7000103781	3M™ E-A-R™ Classic PP-01-002 Tapones comprimibles 5 pares/bolsa	5 pares/bolsa, 10 bolsas/caja	50	PAR	
A	EXSP	7000103782	3M™ E-A-R™ Express tapones semi-insertos 5 pares/bolsa	5 pares/bolsa, 10 bolsas/caja	50	PAR	
A	UGSP	7000103783	3M™ E-A-R™ Ultrafit Tapones reutilizables con cordón 32dB (5 pares/bolsa)	10 bolsas/caja, 5 cajas/embalaje	50	PAR	
A	UTHFC	7000103776	3M™ Tapones E-A-R™ Ultra Tech de 3M™ para músicos, 21 dB, sin cordón (1 par/caja)	1 par por caja, 12 cajas por embalaje	12	PAR	

Protección Auditiva.

Tapones

3M™ Tapones Ear Switch

P. Entrega estimada	Referencia 3M	SAP ID	Referencia/Descripción/Aplicación	Presentación	Mínimo Venta	Unidad Venta	Precio Ud. Venta 2020
B	370-1047	7100114809	3M™ Tapón Ear Switch	10 pares/caja	10	PAR	

Tapones con banda

3M Tapones con banda

P. Entrega estimada	Referencia 3M	SAP ID	Referencia/Descripción/Aplicación	Presentación	Mínimo Venta	Unidad Venta	Precio Ud. Venta 2020
A	1310	7100089592	3M™ E-A-R™ Tapones con banda, 26 dB, 10/caja, 1310	10 unids/caja, 5 cajas/embje	50	UNIDAD	
A	1311	7100100262	3M™ E-A-R™ 1311 Repuesto de tapones con banda 26 dB (20 repuestos/caja)	20 pares/caja, 5 cajas/embje	100	PAR	

EAR Tapones con banda

P. Entrega estimada	Referencia 3M	SAP ID	Referencia/Descripción/Aplicación	Presentación	Mínimo Venta	Unidad Venta	Precio Ud. Venta 2020
A	EARCAP	7000089405	3M™ E-A-R™ Pods de repuesto E-A-RCaps para Tapones con banda EC-01-000R	40 unids/caja, 10 cajas/embje	400	UNIDAD	
A	EARCAP50	7000103729	3M™ E-A-R™ E-A-RCaps Tapones con banda 23dB (50 unidades/caja)	50 unids/caja	50	UNIDAD	
A	EARBAND	7000103756	3M™ E-A-R™ E-A-Rband™ Tapones con banda 21 dB, paquetes de 10 unidades (EB-01-000)	10 unids/caja, 4 cajas/embje	40	UNIDAD	
A	CABOFLX	7000089406	3M™ E-A-R™ Caboflex CF-01-000 Tapones	40 unids/caja, 10 cajas/embje	400	UNIDAD	
A	REFLEX	7000103754	3M™ E-A-R™ Reflex RF-01-000 Tapones con banda 26 dB (10 tapones/caja)	40 unids/caja, 10 cajas/embje	400	UNIDAD	
A	FLEXICAP	7000103753	3M™ E-A-R™ Flexicap FX-01-000 Tapones con banda 23 dB (10 tapones/caja)	10 unids/caja, 4 cajas/embje	40	UNIDAD	
A	RECEAR	7000103730	3M™ E-A-R™ ES-01-300 Tapones de repuesto	10 pares/caja, 50 cajas/embje	500	PAR	
A	RECCABO	7000089407	3M™ E-A-R™ Tapones Caboflex CS-01-000	50 pares/bolsa, 10 bolsas/embje	50	PAR	
A	RECREFLX	7000089408	3M™ E-A-R™ Reflex RS-01-000 Tapones de repuesto	25 pares/caja	25	PAR	

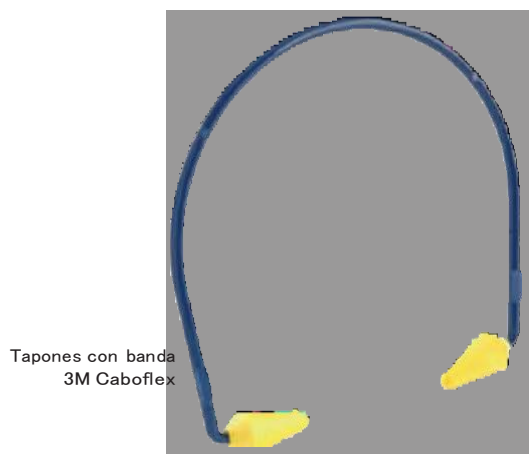

Protección Auditiva.

Orejas



Orejas Pasivas

3M Peltor Orejas Optime I

P. Entrega estimada	Referencia 3M	SAP ID	Referencia/Descripción/Aplicación	Presentación	Mínimo Venta	Unidad Venta	Precio Ud. Venta 2020
A	H510A	7000039616	3M™ PELTOR™ Optime™ I H510A-401-GU Diadema	20 orejas	1	OREJERA	
A	OPT1HD	7000103737	3M™ PELTOR™ Optime™ I H510A diadema, alta visibilidad	10 orejas	10	OREJERA	
A	OPT1NU	7000039618	3M™ PELTOR™ Optime™ I H510B-403-GU, nuca	10 orejas	10	OREJERA	
A	OPT1PL	7000038205	3M™ PELTOR™ Optime™ I H510F-404-GU Orejas	10 orejas	10	OREJERA	
A	OPT1HPL	7000103738	3M™ PELTOR™ Optime™ I H510F-459-GB Orejas plegables Alta Visibilidad 28 dB	10 orejas	10	OREJERA	
A	OPT1P3E	7000039617	3M™ PELTOR™ Optime™ I H510P3E-405-GU Orejas	20 pares	20	PAR	
A	OPT1HP3E	7000038206	3M™ PELTOR™ Optime™ I H510P3E-469-GB Orejas para casco Alta Visibilidad 26 dB	10 orejas	10	PAR	
D	OPT1P3A	7000107744	3M™ PELTOR™ Optime™ I H510P3A-405-GU Orejas para casco Amarillas 26 dB	20 pares	20	PAR	
A	OPT1P3B	7000107745	3M™ PELTOR™ Optime™ I H510P3B-405-GU Orejas para casco Amarillas 26 dB	20 pares	20	PAR	
D	OPT1P3BB	7000107746	3M™ PELTOR™ Optime™ I H510P3BB-405-GU Orejas pasivas amarillas para casco 26 dB	20 pares	20	PAR	
A	OPT1P3EA	7000107747	3M™ PELTOR™ Optime™ I H510P3EA-405-GU Orejas para casco Amarillas 26 dB	20 pares	20	PAR	
D	OPT1P3EB	7000107748	3M™ PELTOR™ Optime™ I H510P3EB-405-GU Orejas para casco Amarillas 26 dB	20 pares	20	PAR	
C	OPT1P3H	7000107751	3M™ PELTOR™ Optime™ I H510P3H-405-GU Orejas para casco Amarillas 26 dB	20 pares	20	PAR	
A	OPT1P3K	7000107752	3M™ PELTOR™ Optime™ I H510P3K-405-GU Orejas para casco Amarillas 26 dB	20 pares	20	PAR	

* Las orejas para casco de seguridad 3M Peltor, el anclaje es el modelo P3E. Para otros modelos de cascos, consulte www.3m.com/es/seguridad

Protección Auditiva.

Orejas

3M Peltor Orejas Optime II

P. Entrega estimada	Referencia 3M	SAP ID	Referencia/Descripción/Aplicación	Presentación	Mínimo Venta	Unidad Venta	Precio Ud. Venta 2020
A	H520A	7000039619	3M™ PELTOR™ Optime™ II H520A-407-GQ diadema, verdes 31 dB	20 orejas	20	OREJERA	
A	OPT2HD	7000038207	3M™ PELTOR™ Optime™ II H520A Diadema, alta visibilidad	10 orejas	10	OREJERA	
A	OPT2NU	7000039620	3M™ PELTOR™ Optime™ II H520B-408-GQ, nuca	10 orejas	10	OREJERA	
A	OPT2PL	7000038208	3M™ PELTOR™ Optime™ II H520F-410-GB Orejas plegables Verdes 31 dB	10 orejas	10	OREJERA	
A	OPT2HPL	7000038209	3M™ PELTOR™ Optime™ II H520F Orejas plegables Alta Visibilidad 31 dB	10 orejas	10	OREJERA	
A	OPT2P3E	7000039621	3M™ PELTOR™ Optime™ II H520P3E-410-GQ Orejas para casco Verdes 30 dB	20 pares	20	PAR	
A	OPT2DP3E	7000107763	3M™ PELTOR™ Optime™ II H520P3E-410-GQ-01 Orejas para casco Verdes 30 dB	20 pares	20	PAR	
A	OPT2HP3E	7000038210	3M™ PELTOR™ Optime™ II H520P3E-467-GB Orejas para casco Alta Visibilidad 30 dB	10 orejas	10	PAR	
A	OPT2P3A	7000107760	3M™ PELTOR™ Optime™ II H520P3A-410-GQ Orejas para casco Verdes 30 dB	20 pares	20	PAR	
D	OPT2P3B	7000107761	3M™ PELTOR™ OPTIME II para casco con conexión P3B	20 pares	20	PAR	
D	OPT2P3EA	7000107764	3M™ PELTOR™ Optime™ II H520P3EA-410-GQ Orejas para casco Negras 30 dB	20 pares	20	PAR	
A	OPT2P3H	7000107767	3M™ PELTOR™ Optime™ II H520P3H-410-GQ Orejas para casco Negras 30 dB	20 pares	20	PAR	
A	OPT2P3K	7000107768	3M™ PELTOR™ Optime™ II H520P3K-410-GQ Orejas para casco Negras 30 dB	20 pares	20	PAR	

3M Peltor Orejas Optime III

P. Entrega estimada	Referencia 3M	SAP ID	Referencia/Descripción/Aplicación	Presentación	Mínimo Venta	Unidad Venta	Precio Ud. Venta 2020
A	H540A	7000039622	3M™ PELTOR™ Optime™ III H540A Diadema	20 orejas	20	OREJERA	
A	OPT3HD	7000038211	3M™ PELTOR™ Bull's Eye™ III H540A-441 Diadema, alta visibilidad	10 orejas	10	OREJERA	
A	OPT3NU	7000039623	3M™ PELTOR™ Optime™ III H540B-412-SV, nuca	10 orejas	10	OREJERA	

Orejera 3M Peltor Optime II



Orejera 3M Peltor Optime II para casco

Orejera 3M Peltor Optime II plegada



Protección Auditiva.

Orejas



Orejera 3M Peltor H505B Especial Soldadura



Orejera 3M Peltor Optime III



Orejera 3M Peltor Optime III para casco

P. Entrega estimada	Referencia 3M	SAP ID	Referencia/Descripción/Aplicación	Presentación	Mínimo Venta	Unidad Venta	Precio Ud. Venta 2020
D	OPT3HNU	7000107772	3M™ PELTOR™ Optime™ III H540B-474-GB Orejas de nuca Alta Visibilidad 30,5dB	10 orejas	10	OREJERA	
A	OPT3P3E	7000039624	3M™ PELTOR™ Optime™ III H540P3E-413-SV Orejas para casco Negras 34 dB	20 pares	20	PAR	
A	OPT3HP3E	7000038212	3M™ PELTOR™ Optime™ III H540P3E-475-GB Orejas para casco Hi-Viz 34 dB	10 orejas	10	PAR	
D	OPT3P3B	7000107981	3M™ PELTOR™ Optime™ III H540P3B-413-SV Orejas para casco Negras 34 dB	20 pares	20	PAR	
A	OPT3P3EA	7000107769	3M™ PELTOR™ Optime™ III H540P3A-413-SV Orejas para casco Negras 34 dB	20 pares	20	PAR	
D	OPT3P3EB	7000107982	3M™ PELTOR™ Optime™ III H540P3EB-413-SV Orejas para casco Negras 34 dB	20 pares	20	PAR	
A	OPT3P3H	7000107770	3M™ PELTOR™ Optime™ III H540P3H-413-SV Orejas para casco Negras 34 dB	20 pares	20	PAR	
A	OPT3P3K	7000107771	3M™ PELTOR™ Optime™ III H540P3K-413-SV Orejas para casco Negras 34 dB	20 pares	20	PAR	

* Las orejas para casco de seguridad 3M Peltor, el anclaje es el modelo P3E. Para otros modelos de cascos, consulte www.3m.com/es/seguridad

3M Peltor H505B Especial Soldadura

P. Entrega estimada	Referencia 3M	SAP ID	Referencia/Descripción/Aplicación	Presentación	Mínimo Venta	Unidad Venta	Precio Ud. Venta 2020
A	H505B	7000103787	3M™ PELTOR™ H505B Orejas especiales negras para pantallas de soldadura 26 dB	10 unidades	10	OREJERA	
D	HY505	7000103822	3M™ PELTOR™ HY505 Kit de higiene para Orejas Optime™ I (10 unidades/caja)	10 unidades	10	KIT	

3M Peltor Orejas H31

P. Entrega estimada	Referencia 3M	SAP ID	Referencia/Descripción/Aplicación	Presentación	Mínimo Venta	Unidad Venta	Precio Ud. Venta 2020
A	H31OD	7000107958	3M™ PELTOR™ Orejas H31A 300	20 orejas	20	OREJERA	
A	H31GP3E	7000107754	3M™ PELTOR™ Orejas H31P3E 300 para casco Naranjas 28 dB	20 pares	20	PAR	
D	H31LBP3E	7000107964	3M™ PELTOR™ H31P3E 300-BA Orejas pasivas 27 dB	20 pares	20	PAR	
A	H31OP3K	7000107967	3M™ PELTOR™ H31 H31P3K 300 Orejas pasivas naranjas para casco 28 dB	20 pares	20	PAR	
D	H31GDP3K	7000107757	3M™ PELTOR™ H31P3K 300GU Orejas dieléctricas amarillas para casco 27 dB	20 pares	20	PAR	

* Las orejas para casco de seguridad 3M Peltor, el anclaje es el modelo P3E. Para otros modelos de cascos, consulte www.3m.com/es/seguridad

Protección Auditiva.

Orejas

3M Peltor Orejas PTL (Push to Listen)

P. Entrega estimada	Referencia 3M	SAP ID	Referencia/Descripción/Aplicación	Presentación	Mínimo Venta	Unidad Venta	Precio Ud. Venta 2020
A	MH530A	7000039733	3M™ PELTOR™ Optime™ Orejas Push to listen, 31 dB, Negro, Diadema, MT155H530A 380	10 orejas	10	OREJERA	

3M Peltor Orejas Bull's Eye

P. Entrega estimada	Referencia 3M	SAP ID	Referencia/Descripción/Aplicación	Presentación	Mínimo Venta	Unidad Venta	Precio Ud. Venta 2020
A	OPTBE1G	7000039680	3M™ PELTOR™ Orejas de seguridad para Tiro Bull's Eye™ I, 27 dB, plegables, verdes, H515FB-516-GN	20 orejas	20	OREJERA	
A	OPTBE1R	7000039633	3M™ PELTOR™ Bull's Eye™ I H515FB-516-RD Orejas	20 orejas	20	OREJERA	
A	OPTBE1BK	7000039681	3M™ PELTOR™ Bull's Eye™ I H515FB-516-SV Orejas pasivas plegables negras especiales para caza y tiro 27 dB (1 orejera/caja)	20 orejas	20	OREJERA	
A	OPTBE2G	7000039682	3M™ PELTOR™ Bull's Eye™ II H520F-440-GN Orejas	20 orejas	20	OREJERA	
D	OPTBE2BK	7000039684	3M™ PELTOR™ Bull's Eye™ II H520F-440-SV Orejas	20 orejas	20	OREJERA	
A	OPTBE3G	7000107979	3M™ PELTOR™ Bull's Eye™ III H540A-441-GN Orejas	20 orejas	20	OREJERA	

3M Peltor Orejas "Kids" para niños

P. Entrega estimada	Referencia 3M	SAP ID	Referencia/Descripción/Aplicación	Presentación	Mínimo Venta	Unidad Venta	Precio Ud. Venta 2020
A	KIDVERDEO	7100126271	3M™ PELTOR™ Kids, Orejera para niños, verde neón	6/caja	6	OREJERA	
A	KIDROSA	7100126269	3M™ PELTOR™ Kids, Orejera para niños, rosa	6/caja	6	OREJERA	



Orejas 3M Peltor X con anclaje a casco



Orejera 3M Peltor X

3M Peltor Orejas X

P. Entrega estimada	Referencia 3M	SAP ID	Referencia/Descripción/Aplicación	Presentación	Mínimo Venta	Unidad Venta	Precio Ud. Venta 2020
A	KIDVERDEO	7100126271	3M™ PELTOR™ Kids, Orejera para niños, verde neón	6/caja	6	OREJERA	
A	KIDROSA	7100126269	3M™ PELTOR™ Kids, Orejera para niños, rosa	6/caja	6	OREJERA	
B	X1P5E	7100095526	3M™X1P5E Orejera para casco con anclaje P5E, 3M PELTOR	10/caja	10	OREJERA	

Protección Auditiva.

Orejas

P. Entrega estimada	Referencia 3M	SAP ID	Referencia/Descripción/Aplicación	Presentación	Mínimo Venta	Unidad Venta	Precio Ud. Venta 2020
B	X1B	7100123139	3M™X1B- EU Orejera Nuca 3M PELTOR	10/caja	10	OREJERA	
B	X2A	7000103989	3M™X2AGU Orejera Diadema 3M PELTOR	10/caja	10	OREJERA	
B	X2P3	7000103990	3M™X2P3EGU Orejera para casco con anclaje P3E, 3M PELTOR	10/caja	10	OREJERA	
B	X2P5E	7100095525	3M™X2P5E Orejera para casco con anclaje P5E, 3M PELTOR	10/caja	10	OREJERA	
B	X2B	7100123157	3M™X2B- EU Orejera Nuca 3M PELTOR	10/caja	10	OREJERA	
B	X3A	7000103991	3M™X3ARD Orejera Diadema 3M PELTOR	10/caja	10	OREJERA	
B	X3P3	7000103992	3M™X3P3ERD Orejera para casco con anclaje P3E, 3M PELTOR	10/caja	10	OREJERA	
B	X3P5E	7100095553	3M™X3P5E Orejera para casco con anclaje P5E, 3M PELTOR	10/caja	10	OREJERA	
B	X3B	7100123160	3M™X3B- EU Orejera Nuca 3M PELTOR	10/caja	10	OREJERA	
B	X4A	7000103993	3M™X4AGB Orejera Diadema 3M PELTOR	10/caja	10	OREJERA	
B	X4P3	7000103994	3M™X4P3EGB Orejera para casco con anclaje P3E, 3M PELTOR	10/caja	10	OREJERA	
B	X4P5E	7100095551	3M™X4P5E Orejera para casco con anclaje P5E, 3M PELTOR	10/caja	10	OREJERA	
B	X4B	7100123162	3M™X4B- EU Orejera Nuca 3M PELTOR	10/caja	10	OREJERA	
B	X5A	7000103995	3M™X5ASV Orejera Diadema 3M PELTOR	10/caja	10	OREJERA	
B	X5P3E	7000103996	3M™X5P3ESV Orejera para casco con anclaje P3E, 3M PELTOR	10/caja	10	OREJERA	
B	X5P5E	7100095550	3M™X5P5E Orejera para casco con anclaje P5E, 3M PELTOR	10/caja	10	OREJERA	
B	X5B	7100123159	3M™X5B- EU Orejera Nuca 3M PELTOR	10/caja	10	OREJERA	

2.5.10 3M™ Peltor™ Accesorio para comunicación inalámbrica

P. Entrega estimada	Referencia 3M	SAP ID	Referencia/Descripción/Aplicación	Presentación	Mínimo Venta	Unidad Venta	Precio Ud. Venta 2020
A	WS-CUSH	7100142644	3M™ PELTOR™ accesorio de comunicación inalámbrica para orejas de la serie X	10 Unidades	10	UNIDAD	

Orejera 3M Peltor X4A Forestal



3M Peltor Serie X Orejas para

P. Entrega estimada	Referencia 3M	SAP ID	Referencia/Descripción/Aplicación	Presentación	Mínimo Venta	Unidad Venta	Precio Ud. Venta 2020
A	X1P5E-OR	7100097443	3M™ PELTOR™ X1P5E-OR Orejera Forestal Naranja, 10/ caja	10/caja	10	OREJERA	
A	225483	7100097605	3M™ PELTOR™ X4A Orejas de diadema 33db Alta Visibilidad (1 orejera/caja)	10/caja	10	OREJERA	
A	225484	7100097444	3M™ PELTOR™ X4P3 Orejas para casco con anclaje P3E 32db Alta Visibilidad (1 orejera/caja)	10/caja	10	OREJERA	

Protección Auditiva.

Orejas

Accesorios

P. Entrega estimada	Referencia 3M	SAP ID	Referencia/Descripción/Aplicación	Presentación	Mín. Venta	Unidad Venta	Precio Ud. Venta 2020
A	HY51	7000039638	3M™ PELTOR™ HY51 Kit de higiene para Orejas Optime™ I	20 kits	20	KIT	
D	HY51GN	7000108176	3M™ PELTOR™ HY51-GN Kit de higiene para Orejas Bull's Eye™	20 kits	20	KIT	
A	HY52	7000009686	3M™ PELTOR™ HY52 Kit de higiene para Orejas Optime™ II	20 kits	20	KIT	
D	HY53PTL	7000107779	3M™ PELTOR™ HY53 Kit de higiene para Orejas Optime™ Push to Listen negras (20 unidades/caja)	20 kits	20	KIT	
A	HY54	7000108016	3M™ PELTOR™ HY54 Kit de higiene para Orejas Optime™ III	20 kits	20	KIT	
A	HY100A	7100064410	3M™ PELTOR™ HY100 Láminas higiénicas desechables	100 pares	100	PAR	

Kit de higiene X2



Kit de higiene X5



Orejas Electrónicas y de Comunicación

Orejas con Radio FM - Worktunes

P. Entrega estimada	Referencia 3M	SAP ID	Referencia/Descripción/Aplicación	Presentación	Mínimo Venta	Unidad Venta	Precio Ud. Venta 2020
A	226351	7100088416	3M™ PELTOR™ HRXS220A WorkTunes™ orejera negra, diadema 10/caja	10 por caja	10	OREJERA	
A	HRXS220P3E	7100088417	3M™ PELTOR™ HRXS220P3E WorkTunes™ orejera negra, casco 10 cj	10 por caja	10	OREJERA	

22.6.2. Accesorios

P. Entrega estimada	Referencia 3M	SAP ID	Referencia/Descripción/Aplicación	Presentación	Mínimo Venta	Unidad Venta	Precio Ud. Venta 2020
A	226354	7100101874	3M™ PELTOR™ Kit de higiene Worktunes, 1 Caja, 20 pares	20 pares	20	PAR	
B	226530	7000108359	3M™ PELTOR™ Cable 3,5mm stereo, 1 unidad	1 cable	1	UNIDAD	
A	HY100A	7100064410	3M™ PELTOR™ HY100 Láminas higiénicas desechables	100 pares	100	PAR	

WS Alert XP se suministra con dos pilas alcalinas AA.

WS Alert XP ACK se suministra con dos pilas AA recargables, 1 unidad FR08 y 1 unidad FR09.

2.6.3. Orejas Alert con Radio AM/FM y Dependencia de Nivel

P. Entrega estimada	Referencia 3M	SAP ID	Referencia/Descripción/Aplicación	Presentación	Mínimo Venta	Unidad Venta	Precio Ud. Venta 2020
B	MRX21A2WS6	7100146915	3M™ PELTOR™ WS™ ALERT™ XP Diadema	1 par	1	PAR	
D	MRX21P3E2WS6	7100147224	3M™ PELTOR™ WS™ ALERT™ XP anclaje a casco P3E	1 orejera	1	OREJERA	
A	MRX21A2WS6-ACK	7100147222	3M™ PELTOR™ WS™ ALERT™ XP, incl. ACK (FR09,FR08, LR6NM), negro, diadema	1 par	1	PAR	
C	MRX21P3E2WS6-ACK	7100147261	3M™ PELTOR™ WS™ ALERT™ XP, incl. ACK (FR09,FR08, LR6NM), negro, anclaje a casco	1 orejera	1	OREJERA	

Protección Auditiva.

Orejas

2.6.5. Orejas WS Alert XPI

P. Entrega estimada	Referencia 3M	SAP ID	Referencia/Descripción/Aplicación	Atenuación SNR (dB)	Presentación	Mínimo Venta	Unidad Venta	Precio Ud. Venta 2020
D	MRX21AWS6	7100114032	3M™ PELTOR™ Auriculares WS™ ALERT™ XPI, tecnología Bluetooth® MultiPoint, banda para la cabeza.	30	1 orejera	1	Orejera	
D	MRX21P3EWS6	7100114035	3M™ PELTOR™ Auriculares WS™ ALERT™ XPI, tecnología Bluetooth® MultiPoint, integrados en el casco.	30	1 orejera	1	Orejera	
D	MRX21AWS6-ACK	7100113386	3M™ PELTOR™ Auriculares WS™ ALERT™ XPI con ACK(FR09,FR08,LR6NM),tecnologíaBluetooth® MultiPoint, banda para la cabeza.	30	1 orejera	1	Orejera	
D	MRX21P3EWS6-ACK	7100114033	3M™ PELTOR™ Auriculares WS™ ALERT™ XPI con ACK(FR09,FR08,LR6NM),tecnologíaBluetooth® MultiPoint, integrados en el casco.	30	1 orejera	1	Orejera	

Accesorios

P. Entrega estimada	Referencia 3M	SAP ID	Referencia/Descripción/Aplicación	Presentación	Mínimo Venta	Unidad Venta	Precio Ud. Venta 2020
B	ACK03	7100064601	3M™ PELTOR™ Batería recargable NiMH 2,4V 1700mAh, ACK03, 1 unid	1 batería	1	UNIDAD	
B	FR03EU	7100064631	3M™ PELTOR™ FR03EU Cargador de batería	1 cargador	1	UNIDAD	
B	226530	7000108359	3M™ PELTOR™ Cable 3,5mm stereo, 1 unidad	1 cable	1	UNIDAD	
B	224038	7000108833	3M™ PELTOR™ HY81 Kit de higiene para Alert™ y Litecom™	1 kit higiene	1	UNIDAD	
B	M60/2	7000039650	3M™ PELTOR™ M60/2 Funda antivientos para micrófonos	1 protector de viento	1	UNIDAD	

Orejas WS Alert XPI

P. Entrega estimada	Referencia 3M	SAP ID	Referencia/Descripción/Aplicación	Presentación	Mínimo Venta	Unidad Venta	Precio Ud. Venta 2020
D	MRX21A3WS6	7100205302	3M™ PELTOR™ Auriculares WS™ ALERT™ XPI APP, Azul, diadema, tecnología Bluetooth® MultiPoint, banda para la cabeza.	1 orejera	1	OREJERA	
D	MRX21P3E3WS6	7100205304	3M™ PELTOR™ Auriculares WS™ ALERT™ XPI APP, azul, anclaje a casco, tecnología Bluetooth® MultiPoint	1 orejera	1	OREJERA	
D	MRX21A3WS6-ACK	7100205299	3M™ PELTOR™ Auriculares WS™ ALERT™ XPI APP con ACK(FR09,FR08,LR6NM),tecnología Bluetooth® MultiPoint,	1 orejera	1	OREJERA	
D	MRX21P3E3WS6-ACK	7100205297	3M™ PELTOR™ Auriculares WS™ ALERT™ XPI APP, Azul, anclaje a casco, tecnología Bluetooth® MultiPoint, con ACK (FR09, FR08, LR6NM)	1 orejera	1	OREJERA	

Orejera 3MXP con radio AM/FM y dependencia de nivel



Orejas 3M™ PELTOR™ WS™ ALERT™ XPI

Protección Auditiva.

Orejas

Accesorios

P. Entrega estimada	Referencia 3M	SAP ID	Referencia/Descripción/Aplicación	Presentación	Mínimo Venta	Unidad Venta	Precio Ud. Venta 2020
B	FR08	7000108521	3M™ PELTOR™ USB Adaptador enchufe a red con puerto USB, FR08, 1 unidad	1 cargador	1	CARGADOR	
B	FR09	7100075611	3M™ PELTOR™ USB Cable de cargador USB para Batería ACK053 FR09, 1 unidad	1 cable	1	CABLE	
C	LR6NM	7100064688	3M™ PELTOR™ Batería recargable AA NiMH 1,5V 2100 mAh	1 batería	1	BATERIA	
B	HY82	7100122439	3M™ PELTOR™ HY82 Hygiene kit	1 kit higiene	1	KIT	
B	M995/2	7010044372	3M™ PELTOR™ Protector de viento para micrófono 2 unid./caja	1 protector de viento	1	PROTECTOR	
A	HY100A	7100064410	3M™ PELTOR™ HY100 Láminas higiénicas desechables	100 láminas	100	LAMINAS	
B	HYM1000	7100064281	3M™ PELTOR™ Cinta protectora para micrófono, en rollos de 5 m, azul, HYM1000, 1 unid	1 cinta	1	CINTA	

Orejas de Comunicación con Conexión Directa: "Sólo Escucha" de Alta Atenuación, mono

P. Entrega estimada	Referencia 3M	SAP ID	Referencia/Descripción/Aplicación	Presentación	Mínimo Venta	Unidad Venta	Precio Ud. Venta 2020
B	HTM79A	7000107776	3M™ PELTOR™ Solo escucha (mono) HTM79A Orejas	1 orejera	1	OREJERA	
B	HTM79P3E	7000141061	3M™ PELTOR™ Solo escucha (mono) HTM79P3E Orejas	1 par	1	PAR	

Orejas Protac III Dependientes de nivel

P. Entrega estimada	Referencia 3M	SAP ID	Referencia/Descripción/Aplicación	Presentación	Mínimo Venta	Unidad Venta	Precio Ud. Venta 2020
A	225458	7100088455	3M™ PELTOR™ MT13H220P3E ProTac™ III Slim Orejera negra	1/caja	1	OREJERA	
A	225459	7100088456	3M™ PELTOR™ MT13H220A ProTac™ III Slim Orejera negra	1/caja	1	OREJERA	
A	225457	7100088423	3M™ PELTOR™ MT13H221P3E ProTac™ III Orejera negra	1/caja	1	OREJERA	
B	MT13H221A	7100088424	3M™ PELTOR™ MT13H221A ProTac III Orejera negra	1/caja	1	OREJERA	

Accesorios

P. Entrega estimada	Referencia 3M	SAP ID	Referencia/Descripción/Aplicación	Presentación	Mínimo Venta	Unidad Venta	Precio Ud. Venta 2020
A	HY220	7100101874	3M™ PELTOR™ Kit de higiene Worktunes, 1 Caja, 20 pares	20 unid./caja	20	KIT	
B	FL6CE/1	7000108359	3M™ PELTOR™ Cable 3,5mm stereo, 1 unidad	1 cable	1	UNIDAD	
A	HY100A	7100064410	3M™ PELTOR™ HY100 Láminas higiénicas desechables	100 pares	100	PAR	

Orejas Tactical XP sólo dependientes de nivel

P. Entrega estimada	Referencia 3M	SAP ID	Referencia/Descripción/Aplicación	Presentación	Mínimo Venta	Unidad Venta	Precio Ud. Venta 2020
B	MT1H7F2	7000039608	3M™ PELTOR™ Tactical XP Orejas dependientes de nivel MT1H7F2, Diadema plegable, 1 orejera	1 orejera	1	OREJERA	
D	MT1H7B2	7000108054	3M™ PELTOR™ Tactical XP Orejas Dependientes de Nivel MT1H7B2, Arnés de nuca, 1 orejera	1 orejera	1	OREJERA	
B	MT1H7P3E	7000089501	3M™ PELTOR™ Tactical XP Auriculares de Audición Activos (estéreo) MT1H7P3E2	1 par	1	PAR	

Protección Auditiva.

Orejas

Accesorios

P. Entrega estimada	Referencia 3M	SAP ID	Referencia/Descripción/Aplicación	Presentación	Mínimo Venta	Unidad Venta	Precio Ud. Venta 2020
B	ACK03	7100064601	3M™ PELTOR™ Batería recargable NiMH 2,4V 1700mAh, ACK03, 1 unid	1 batería	1	UNIDAD	
B	FR03EU	7100064631	3M™ PELTOR™ FR03EU Cargador de batería	1 cargador	1	UNIDAD	
B	FL6N	7100064600	3M™ PELTOR™ Cable de entrada de audio conector estéreo de 3,5 mm, FL6N	1 unidades	1	UNIDAD	
B	M412	7000039649	3M™ PELTOR™, protector contra el viento para micrófonos, M41/2	1 unidades	1	UNIDAD	

Orejas WS Protac XPI Dependientes de nivel y con comunicación Bluetooth multipunto

P. Entrega estimada	Referencia 3M	SAP ID	Referencia/Descripción/Aplicación	Presentación	Mínimo Venta	Unidad Venta	Precio Ud. Venta 2020
D	MT15H7AWS5	7100196045	3M™ PELTOR™ ProTac WS™ XPI, Orejas de Escucha Activa compatibles Bluetooth® multipunto, diadema	1 orejera	1	OREJERA	
D	MT15H7P3EWS5	7100195960	3M™ PELTOR™ ProTac WS™ XPI, Orejas de Escucha Activa compatibles Bluetooth® multipunto, anclaje a casco	1 orejera	1	OREJERA	
D	MT15H7AWS6-111	7100195906	3M™ PELTOR™ ProTac WS™ XPI, Orejas de Escucha Activa compatibles Bluetooth® multipunto, FLX2 Diadema	1 orejera	1	OREJERA	
D	MT15H7BWS6-111	7100195976	3M™ PELTOR™ ProTac WS™ XPI, Orejas de Escucha Activa compatibles Bluetooth® multipunto, FLX2, nuca	1 orejera	1	OREJERA	
D	MT15H7P3EWS6-111	7100195961	3M™ PELTOR™ ProTac WS™ XPI, Orejas de Escucha Activa compatibles Bluetooth® multipunto, FLX2, anclaje a casco	1 orejera	1	OREJERA	

Accesorios

P. Entrega estimada	Referencia 3M	SAP ID	Referencia/Descripción/Aplicación	Presentación	Mínimo Venta	Unidad Venta	Precio Ud. Venta 2020
B	ACK053	7100075338	3M™ PELTOR™ Batería recargable NiMH 2.4v, 2.500 mAh, ACK053, 1 unid	1 batería	1	UNIDAD	
B	FR08	7000108521	3M™ PELTOR™ USB Adaptador enchufe a red con puerto USB, FR08, 1 unid	1 cargador	1	UNIDAD	
B	FR09	7100075611	3M™ PELTOR™ USB Cable de cargador USB para Batería ACK053 FR09, 1 unid	1 cable	1	UNIDAD	
B	199535	7000147330	3M™ PELTOR™ Cubierta de batería negra, 1180-SV	1 placa	1	UNIDAD	
B	M60/2	7000039650	3M™ PELTOR™ M60/2 Funda antivientos para micrófonos	1 unidad	1	UNIDAD	
B	173143	4100010748	3M™ PELTOR™ Micrófono de varilla dinámico, con cable de 150 mm, MT7N-02	1 microfono	1	UNIDAD	
B	HYM1000	7100064281	3M™ PELTOR™ Cinta protectora para micrófono, en rollos de 5 m, azul, HYM1000, 1 unid	1 cinta	1	UNIDAD	

Cables comunicación WS Protac XPI

P. Entrega estimada	Referencia 3M	SAP ID	Referencia/Descripción/Aplicación	Presentación	Mínimo Venta	Unidad Venta	Precio Ud. Venta 2020
D	FLX2-18	7100197566	3M™ PELTOR™ cable FLX2-18 para Motorola GP900	1 cable	1	UNIDAD	
D	FLX2-21	7100193228	3M™ PELTOR™ cable FLX2-21 para Motorola GP300	1 cable	1	UNIDAD	
D	FLX2-28	7100193229	3M™ PELTOR™ cable FLX2-28 para Mobile / DectPhone 2,5mm	1 cable	1	UNIDAD	
D	FLX2-32	7100193227	3M™ PELTOR™ cable FLX2-28 para Motorola GP340	1 cable	1	UNIDAD	

Protección Auditiva.

Orejas

P. Entrega estimada	Referencia 3M	SAP ID	Referencia/Descripción/Aplicación	Presentación	Mínimo Venta	Unidad Venta	Precio Ud. Venta 2020
D	FLX2-35	7100197556	3M™ PELTOR™ cable FLX2-35 para ICOM angled 2-PIN	1 cable	1	UNIDAD	
D	FLX2-36	7100193170	3M™ PELTOR™ cable FLX2-36 para Kenwood 2-pin	1 cable	1	UNIDAD	
D	FLX2-44	7100197565	3M™ PELTOR™ cable FLX2-44 para Icom F31/41	1 cable	1	UNIDAD	
D	FLX2-63-50	7100185795	3M™ PELTOR™ cable FLX2-44 para Icom F31/41	1 cable	1	UNIDAD	
D	FLX2-64	7100197568	3M™ PELTOR™ cable FLX2-64 para Icom angled 2-pin screw	1 cable	1	UNIDAD	
D	FLX2-65	7100197572	3M™ PELTOR™ cable FLX2-65 para Motorola GP344	1 cable	1	UNIDAD	
D	FLX2-101	7100197718	3M™ PELTOR™ cable FLX2-101 para Sepura STP8/9000	1 cable	1	UNIDAD	
D	FLX2-107-50	7100185797	3M™ PELTOR™ cable FLX2-107-50 para Kenwood Multi pin Ex	1 cable	1	UNIDAD	
D	FLX2-111	7100197719	3M™ PELTOR™ cable FLX2-111 para Hytera PD700	1 cable	1	UNIDAD	

2.6.15 Orejas de comunicación LITECOM, con emisora integrada, PMR 446, micrófono Electret

P. Entrega estimada	Referencia 3M	SAP ID	Referencia/Descripción/Aplicación	Presentación	Mínimo Venta	Unidad Venta	Precio Ud. Venta 2020
B	FR07EU	7000108327	3M™ PELTOR™ Adaptador CC para batería, 5V, FR07-EU	1 cargador	1	Unidad	
B	226530	7000108359	3M™ PELTOR™ Cable 3,5mm stereo, 1 unidad	1 cable	1	Unidad	
B	227126	7000108023	3M™ E-A-R™ HY68 SV KIT DE HIGIENE	1 kit higiene	20	Unidad	

Accesorios

P. Entrega estimada	Referencia 3M	SAP ID	Referencia/Descripción/Aplicación	Presentación	Mínimo Venta	Unidad Venta	Precio Ud. Venta 2020
B	ACK053	7100075338	3M™ PELTOR™ Batería recargable NiMH 2.4v, 2.500 mAh, ACK053, 1 unid	1 batería	1	UNIDAD	
B	FR08	7000108521	3M™ PELTOR™ USB Adaptador enchufe a red con puerto USB, FR08, 1 unid	1 cargador	1	UNIDAD	
B	FR09	7100075611	3M™ PELTOR™ USB Cable de cargador USB para Batería ACK053 FR09, 1 unid	1 cable	1	UNIDAD	
B	MT53N12	4100010855	3M™ PELTOR™ Micrófono Electret con conector J22, (1/funda), cable de 270 mm (1/bolsa) MT53N-12, 1 unid	1 microfono	1	UNIDAD	
B	227583	7010044372	3M™ PELTOR™ Protector de viento para microfono 2 unid/caja	1 protector	1	UNIDAD	
B	HYM1000	7100064281	3M™ PELTOR™ Cinta protectora para micrófono, en rollos de 5 m, azul, HYM1000, 1 unid	1 cinta	1	UNIDAD	

Orejas de comunicación LITECOM Plus, con emisora integrada, PMR 446 micrófono dinámico

P. Entrega estimada	Referencia 3M	SAP ID	Referencia/Descripción/Aplicación	Presentación	Mínimo Venta	Unidad Venta	Precio Ud. Venta 2020
B	MTA440A	7000108543	3M™ PELTOR™ LiteCom Plus, PMR446MHz, Orejas de escucha activa, Diadema, Micrófono dinámico	1 orejera	1	OREJERA	
D	MTA440B	7000108545	3M™ PELTOR™ LiteCom Plus, PMR446MHz, Orejas de escucha activa, Nuca, Micrófono dinámico	1 orejera	1	OREJERA	
B	MTA440P3	7000108544	3M™ PELTOR™ LiteCom Plus, PMR446MHz, Orejas de escucha activa, para Anclaje a Casco, Micrófono dinámico	1 par	1	PAR	

Accesorios

Protección Auditiva.

Orejas

P. Entrega estimada	Referencia 3M	SAP ID	Referencia/Descripción/Aplicación	Presentación	Mínimo Venta	Unidad Venta	Precio Ud. Venta 2020
B	ACK081	7100075380	3M™ PELTOR™ Batería recargable ACK081	1 batería	1	UNIDAD	
D	228012	7100088372	3M™ PELTOR™ Cable cargador AL2AI/SP	1 cargador	1	UNIDAD	
B	FR08	7000108521	3M™ PELTOR™ USB Adaptador enchufe a red con puerto USB, FR08, 1 unid	1 cargador	1	UNIDAD	
B	173143	4100010748	3M™ PELTOR™ Micrófono de varilla dinámico, con cable de 150 mm, MT7N-02	1 micrófono	1	UNIDAD	
B	HYM1000	7100064281	3M™ PELTOR™ Cinta protectora para micrófono, en rollos de 5 m, azul, HYM1000, 1 unid	1 cinta	1	UNIDAD	
B	M60/2	7000039650	3M™ PELTOR™ M60/2 Funda antivientos para micrófonos	1 cobertura	1	UNIDAD	
B	MT9002	7000040037	3M™ PELTOR™ Micrófono de garganta amplificador, dinámico, MT90-02	1 micrófono	1	UNIDAD	
C	FL6CT	7100064519	3M™ PELTOR™ Cable para serie LiteCom 3 polos 3,5mm estéreo espiral	1 cable	1	UNIDAD	
A	FL6BR	7100016085	3M™ PELTOR™ FL6BR Cable, 1 cable	1 cable	1	UNIDAD	

3M™ PELTOR™ WS™ LiteCom Plus Emisora integrada PMR 446, dep. de nivel y Bluetooth (incl. batería y cargador)

P. Entrega estimada	Referencia 3M	SAP ID	Referencia/Descripción/Aplicación	Presentación	Mínimo Venta	Unidad Venta	Precio Ud. Venta 2020
D	MT73H7A4410WS6EU	7100204388	3M™ PELTOR™ WS™ LiteCom Plus PMR446 MHz, Analog, Diadema	1 orejera	1	OREJERA	
D	MT73H7B4410WS6EU	7100201938	3M™ PELTOR™ WS™ LiteCom Plus PMR446 MHz, Analog, Nuca	1 orejera	1	OREJERA	
D	MT73H7P3E4410WS6EU	7100204418	3M™ PELTOR™ WS™ LiteCom Plus PMR446 MHz, Analog, EU version, anclaje a casco	1 par	1	PAR	

Accesorios

P. Entrega estimada	Referencia 3M	SAP ID	Referencia/Descripción/Aplicación	Presentación	Mínimo Venta	Unidad Venta	Precio Ud. Venta 2020
B	ACK081	7100075380	3M™ PELTOR™ Batería recargable ACK081	1 batería	1	UNIDAD	
D	228012	7100088372	3M™ PELTOR™ Cable cargador AL2AI/SP	1 cargador	1	UNIDAD	
B	FR08	7000108521	3M™ PELTOR™ USB Adaptador enchufe a red con puerto USB, FR08, 1 unid	1 cargador	1	UNIDAD	
D	MT731	7100112094	3M™ PELTOR™ MT73/1 Micrófono dinámico estandar	1 Micrófono	1	UNIDAD	

Orejera de Comunicación LITECOM Plus con emisora integrada y micrófono dinámico



Orejera de Comunicación LITECOM Plus con emisora integrada Bluetooth



Protección Auditiva.

Orejas



3M™ PELTOR™ LEP-100

3M™ PELTOR™ EEP 100

P. Entrega estimada	Referencia 3M	SAP ID	Referencia/Descripción/Aplicación	Presentación	Mínimo Venta	Unidad Venta	Precio Ud. Venta 2020
B	EEP-100EU	7100194360	3M™ PELTOR™ EEP-100EU	1 KIT	1		

3M™ PELTOR™ LEP 200

P. Entrega estimada	Referencia 3M	SAP ID	Referencia/Descripción/Aplicación	Presentación	Mínimo Venta	Unidad Venta	Precio Ud. Venta 2020
C	370-TEPS-25	7100066371	3M™ E-A-R™ Ultrafit Eartips pequeño	25 pares / caja	25	PAR	
C	370-TEPM-25	7100066387	3M™ E-A-R™ Ultrafit Eartips medio	25 pares / caja	25	PAR	
C	370-TEPL-25	7100066388	3M™ E-A-R™ Ultrafit Eartips grande	25 pares / caja	25	PAR	
C	CCC-GRM-25	7100103087	3M™ E-A-R™ Triple-C Eartips comunicación	25 pares / caja	25	PAR	
C	PELTIP5-01	7000108492	3M™ E-A-R™ Torque Eartips	50 pares / caja	50	PAR	
C	Pendiente	7100113748	3M™ Peltor™ protector viento	1 protector / caja	1	PROTECTOR	

3M™ E-A-Rfit™ 5.0 Sistema Validación Auditiva

P. Entrega estimada	Referencia 3M	SAP ID	Referencia/Descripción/Aplicación	Presentación	Mínimo Venta	Unidad Venta	Precio Ud. Venta 2020
A	214313	7100062125	3M™ E-A-Rfit™ Sistema de validación para los dos oídos, 393-1100	Kit	1	KIT	
A	214315	7100062126	3M™ PELTOR™ Almohadillas de prueba con sonda para orejas X1/X2, 393-3001-2	2 Pares/ Caja	2	PAR	
A	214316	7100062127	3M™ PELTOR™ Almohadillas de prueba con sonda para orejas X3, 393-3003-2	2 pares/ Caja	2	PAR	
A	214317	7100062128	3M™ PELTOR™ Almohadillas de prueba con sonda para orejas X4/X5, 393-3005-2	2 pares/ Caja	2	PAR	
A	TESYB	7100069736	3M™ E-A-R™ 393-2000-50 Amarillo Neons™ Sonda Tapones de prueba, 50 pares / caja	50 Pares/Caja (5 bolsas de 10 pares cada)	50	PAR	
A	TUFPP	7000002387	3M™ E-A-R™ UltraFit™ 393-2001-50 Sonda Tapones de prueba, 50 pares / caja	50 Pares/Caja (5 bolsas de 10 pares cada)	50	PAR	
D	190504	7000052881	3M™ E-A-R™ 393-2002 50 Push-Ins Sonda Tapones de prueba, 50 pares / caja	50 Pares/Caja (5 bolsas de 10 pares cada)	50	PAR	
A	TEC	7000052882	3M™ E-A-R™ Classic™ 393-2003-50 Sonda Tapones de prueba, 50 pares / caja	50 Pares/Caja (5 bolsas de 10 pares cada)	50	PAR	
D	93-2004-50	7000052883	3M™ Tapones de prueba E-A-Rsoft™ FX™	50 Pares/Caja (5 bolsas de 10 pares cada)	50	PAR	
D	993-2007-50	7000052884	3M™ Tapones de prueba Classic™ Small	50 Pares/Caja (5 bolsas de 10 pares cada)	50	PAR	
D	393-2008-50	7000052879	3M™ Tapones de prueba Express™	50 Pares/Caja (5 bolsas de 10 pares cada)	50	PAR	
A	393-2010-50	7000002409	3M™ Tapones de prueba 1100	50 Pares/Caja (5 bolsas de 10 pares cada)	50	PAR	

3M Science.
Applied to Life.™

3M Protección Facial y Cabeza

Diseñados para ser compatibles

Temperaturas extremas, chispas y salpicaduras suponen un duro ambiente de trabajo. Por eso no puedes permitirte comprometer la seguridad y el confort de los trabajadores.

En 3M conocemos las necesidades a las que se enfrenta con su equipo diariamente. Por ello hemos desarrollado una variedad de equipos de protección individual (EPI) totalmente compatibles que pueden proporcionar la seguridad, comodidad y confianza necesaria en el lugar de trabajo.

Casco

Protección Auditiva

Protector de cuello y nuca

Protector Frontal

Gafas integradas

Visor

Sujeción de visor



Protección de cabeza

Casco de alta temperatura para ambientes de trabajo extremos.

El nuevo casco de seguridad 3M™ G3501 está diseñado para proteger a tus trabajadores en ambientes de trabajo extremos. Certificado según la norma EN397:2012, el nuevo casco de altas temperaturas ofrece tranquilidad a los usuarios para las distintas aplicaciones.



Protección facial

Protección facial sin interrupciones.

El sistema adaptador V5 de 3M™ ofrece una integración completa de la protección facial con el Casco de Seguridad 3M G3501 y, dependiendo de sus preferencias, puede usarse con o sin orejeras de protección.



Protección ocular

Gafas compatibles diseñadas para un mejor ajuste 3M™.

La gama V9 de gafas integradas permiten al usuario, tanto llevarlas en el casco, como utilizarlas en cualquier momento sin tener que preocuparse por problemas de incompatibilidad, generalmente asociada a gafas de protección independientes.



Protección auditiva

La protección auditiva es parte del sistema.

El nuevo casco 3M G3501 está diseñado para incluir la misma ranura de conexión de 30mm utilizada en otros cascos de seguridad 3M y ofrece altos niveles de compatibilidad con Orejeras para casco 3M™. Esto asegura una mínima interferencia y un ajuste completo para un rango amplio de trabajadores.



Protectores para calor y salpicaduras

Protectores frontal y de cuello y nuca para una protección mejorada.

Los protectores frontales 3M™ FC1-AL y FC1-GR y los protectores de cuello y nuca 3M™ NC1-AL y NC1-GR están diseñados para una mayor protección del usuario y del casco de seguridad. Fabricados en un material textil aluminizado de alta calidad, los protectores frontales y de cuello y nuca son capaces de reflejar calor radiante, chispas y salpicaduras.

Protección de Cabeza y Facial.

Cascos



3. Protección de Cabeza y Facial

Gorra de protección 3M™ First Base +

P. Entrega estimada	Referencia 3M	SAP ID	Referencia/Descripción/Aplicación	Presentación	Mínimo Venta	Unidad Venta	Precio Ud. Venta 2020	
B	2014278	7100206561	Gorra de protección 3M™ First Base™ +, Navy Blue Visera estandar (70 mm), 2014278	20 Gorras x caja	20	Gorra		NUEVO
B	2014280	7100206582	Gorra de protección 3M™ First Base™ +, Navy Blue, Visera reducida (55 mm), 2014280	20 Gorras x caja	20	Gorra		NUEVO
B	2018529	7100206581	Gorra de protección 3M™ First Base™ +, Navy Blue, Visera micro (25 mm), 2018529	20 Gorras x caja	20	Gorra		NUEVO
B	2014298	7100206560	Gorra de protección 3M™ First Base™ +, Gris, Visera estandar (70 mm), 2014298	20 Gorras x caja	20	Gorra		NUEVO
B	2014300	7100206559	Gorra de protección 3M™ First Base™ +, Gris, Visera reducida (55 mm), 2014300	20 Gorras x caja	20	Gorra		NUEVO
B	2018550	7100207096	Gorra de protección 3M™ First Base™ +, Gris, Visera micro (25 mm), 2018550	20 Gorras x caja	20	Gorra		NUEVO
B	2014284	7100206562	Gorra de protección 3M™ First Base™ +, Navy Black, Visera reducida (55 mm), 2014284	20 Gorras x caja	20	Gorra		NUEVO
B	2014282	7100206586	Gorra de protección 3M™ First Base™ +, Navy Black, Visera estandar (70 mm), 2014282	20 Gorras x caja	20	Gorra		NUEVO
B	2014288	7100208068	Gorra de protección 3M™ First Base™ +, Royal Blue, Visera reducida (55 mm), 2014288	20 Gorras x caja	20	Gorra		NUEVO
B	2014286	7100206593	Gorra de protección 3M™ First Base™ +, Royal Blue, Visera estandar (70 mm), 2014286	20 Gorras x caja	20	Gorra		NUEVO



Cascos de Seguridad 3M H700

Con ventilación

Arnés estándar

P. Entrega estimada	Referencia 3M	SAP ID	Referencia/Descripción/Aplicación	Presentación	Mínimo Venta	Unidad Venta	Precio Ud. Venta 2020
A	H700CVI	7000104141	3M™ H700 Casco con ventilación, blanco, arnés estándar	1 casco por bolsa / 20 bolsas por embalaje	20	CASCO	
A	H700CGU	7100011197	3M™ H700 Casco con ventilación, amarillo, arnés estándar	1 casco por bolsa / 20 bolsas por embalaje	20	CASCO	
A	H700CBB	7100011196	3M™ H700 Casco con ventilación, azul, arnés estándar	1 casco por bolsa / 20 bolsas por embalaje	20	CASCO	
D	H700CGP	7100011201	3M™ H700 Casco con ventilación, verde, arnés estándar	1 casco por bolsa / 20 bolsas por embalaje	20	CASCO	
A	H700CRD	7100011277	3M™ H700 Casco con ventilación, rojo, arnés estándar	1 casco por bolsa / 20 bolsas por embalaje	20	CASCO	
A	H700COR	7100011232	3M™ H700 Casco con ventilación, naranja, arnés estándar	1 casco por bolsa / 20 bolsas por embalaje	20	CASCO	

Protección de Cabeza y Facial.

Cascos

3.21.2. Arnés de ruleta

P. Entrega estimada	Referencia 3M	SAP ID	Referencia/Descripción/Aplicación	Presentación	Mínimo Venta	Unidad Venta	Precio Ud. Venta 2020
A	H700NVI	7000104208	3M™ H700 Casco con ventilación, blanco, arnés de ruleta	1 casco por bolsa / 20 bolsas por embalaje	20	CASCO	
A	H700NGU	7000104209	3M™ H700 Casco con ventilación, amarillo, arnés de ruleta	1 casco por bolsa / 20 bolsas por embalaje	20	CASCO	
A	H700NBB	7000104210	3M™ H700 Casco con ventilación, azul, arnés de ruleta	1 casco por bolsa / 20 bolsas por embalaje	20	CASCO	
A	H700NGP	7000104211	3M™ H700 Casco con ventilación, verde, arnés de ruleta	1 casco por bolsa / 20 bolsas por embalaje	20	CASCO	
A	H700NRD	7000104212	3M™ H700 Casco con ventilación, rojo, arnés de ruleta	1 casco por bolsa / 20 bolsas por embalaje	20	CASCO	
A	H700NOR	7000104213	3M™ H700 Casco con ventilación, naranja, arnés de ruleta	1 casco por bolsa / 20 bolsas por embalaje	20	CASCO	

Sin ventilación

Arnés estándar

P. Entrega estimada	Referencia 3M	SAP ID	Referencia/Descripción/Aplicación	Presentación	Mínimo Venta	Unidad Venta	Precio Ud. Venta 2020
D	H701CVI	7100011228	3M™ H701 Casco sin ventilación, blanco, arnés estándar	1 casco por bolsa / 20 bolsas por embalaje	20	CASCO	
A	H701CGU	7100011231	3M™ H701 Casco sin ventilación, amarillo, arnés estándar	1 casco por bolsa / 20 bolsas por embalaje	20	CASCO	
D	H701CBB	7100011309	3M™ H701 Casco sin ventilación, azul, arnés estándar	1 casco por bolsa / 20 bolsas por embalaje	20	CASCO	
D	H701CGP	7100011272	3M™ H701 Casco sin ventilación, verde, arnés estándar	1 casco por bolsa / 20 bolsas por embalaje	20	CASCO	
D	H701CRD	7000104133	3M™ H701 Casco sin ventilación, rojo, arnés estándar	1 casco por bolsa / 20 bolsas por embalaje	20	CASCO	
D	H701COR	7000104134	3M™ H701 Casco sin ventilación, naranja, arnés estándar	1 casco por bolsa / 20 bolsas por embalaje	20	CASCO	

Arnés de ruleta

P. Entrega estimada	Referencia 3M	SAP ID	Referencia/Descripción/Aplicación	Presentación	Mínimo Venta	Unidad Venta	Precio Ud. Venta 2020
A	H701NVI	7000104135	3M™ H701 Casco sin ventilación, blanco, arnés de ruleta	1 casco por bolsa / 20 bolsas por embalaje	20	CASCO	
A	H701NGU	7100011235	3M™ H701 Casco sin ventilación, amarillo, arnés de ruleta	1 casco por bolsa / 20 bolsas por embalaje	20	CASCO	
A	H701NBB	7000104137	3M™ H701 Casco sin ventilación, azul, arnés de ruleta	1 casco por bolsa / 20 bolsas por embalaje	20	CASCO	
D	H701NGP	7100011281	3M™ H701 Casco sin ventilación, verde, arnés de ruleta	1 casco por bolsa / 20 bolsas por embalaje	20	CASCO	
A	H701NRD8	7000104139	3M™ H701 Casco sin ventilación, rojo, arnés de ruleta	1 casco por bolsa / 20 bolsas por embalaje	20	CASCO	
D	H701NOR	7000104140	3M™ H701 Casco sin ventilación, naranja, arnés de ruleta	1 casco por bolsa / 20 bolsas por embalaje	20	CASCO	

Código de colores

- ▶ BB ... Azul
- ▶ GB ... Alta Visibilidad
- ▶ GP ... Verde
- ▶ GU Amarillo
- ▶ OR Naranja
- ▶ RD Rojo
- ▶ VI Blanco



Protección de Cabeza y Facial.

Cascos

Cascos de seguridad
3M Peltor G22™



Cascos de Seguridad 3M Peltor G22™ Con ventilación y banda sudor plástico

P. Entrega estimada	Referencia 3M	SAP ID	Referencia/Descripción/Aplicación	Presentación	Mínimo Venta	Unidad Venta	Precio Ud. Venta 2020
A	G22CW	7000107934	3M™ G22C Casco con ventilación y banda sudor plástico, color blanco	1 combinación por caja / 20 cajas por embalaje	20	CASCO	
A	G22CY	7000107932	3M™ G22C Casco con ventilación y banda sudor plástico, color amarillo	1 combinación por caja / 20 cajas por embalaje	20	CASCO	

Con ventilación y banda sudor piel

P. Entrega estimada	Referencia 3M	SAP ID	Referencia/Descripción/Aplicación	Presentación	Mínimo Venta	Unidad Venta	Precio Ud. Venta 2020
A	G22DWP	7000107939	3M™ G22C Casco con ventilación y banda sudor piel, color blanco	1 combinación por caja / 20 cajas por embalaje	20	CASCO	
A	G22DYP	7000107937	3M™ G22C Casco con ventilación y banda sudor piel, color naranja	1 combinación por caja / 20 cajas por embalaje	20	CASCO	
A	G22DORP	7000107938	3M™ G22C Casco con ventilación y banda sudor piel, color amarillo	1 combinación por caja / 20 cajas por embalaje	20	CASCO	

Cascos de Seguridad 3M Peltor G2000 UVICATOR™

Arnés estándar

P. Entrega estimada	Referencia 3M	SAP ID	Referencia/Descripción/Aplicación	Presentación	Mínimo Venta	Unidad Venta	Precio Ud. Venta 2020
A	G2000B	7000039609	3M™ G2000 Casco azul con ventilación, arnés estándar y banda de sudor plástico	1 casco por bolsa / 20 bolsas por embalaje	20	CASCO	
A	G2000G	7000107735	3M™ G2000 Casco verde, con ventilación, arnés estándar y banda de sudor plástico	1 casco por bolsa / 20 bolsas por embalaje	20	CASCO	
A	G2000Y	7000034752	3M™ G2000 Casco amarillo, con ventilación, arnés estándar y banda de sudor plástico	1 casco por bolsa / 20 bolsas por embalaje	20	CASCO	
A	G2000R	7000034753	3M™ G2000 Casco naranja, con ventilación, arnés estándar y banda de sudor plástico	1 casco por bolsa / 20 bolsas por embalaje	20	CASCO	
A	G2000R	7000034753	3M™ G2000 Casco naranja, con ventilación, arnés estándar y banda de sudor plástico	1 casco por bolsa / 20 bolsas por embalaje	20	CASCO	
A	G2000W	7000039611	3M™ G2000 Casco blanco, con ventilación, arnés estándar y banda de sudor plástico	1 casco por bolsa / 20 bolsas por embalaje	20	CASCO	

* Disponible: con ventilación, arnés estándar y banda de sudor de piel. Ref: G2000DUV – Código color (ver tabla). Precio venta: 17,61 €



Cascos de seguridad 3M
G2000 UVICATOR™

Protección de Cabeza y Facial.

Cascos

Arnés de ruleta

P. Entrega estimada	Referencia 3M	SAP ID	Referencia/Descripción/Aplicación	Presentación	Mínimo Venta	Unidad Venta	Precio Ud. Venta 2020
A	G2000NB	7000108303	3M™ G2000 Casco azul con ventilación, arnés de ruleta y banda de sudor plástico	1 casco por bolsa / 20 bolsas por embalaje	20	CASCO	
A	G2000NH	7000108318	3M™ G2000 Casco alta visibilidad, con ventilación, arnés de ruleta y banda de sudor plástico	1 casco por bolsa / 20 bolsas por embalaje	20	CASCO	
D	G2000NG	7000108304	3M™ G2000 Casco verde, con ventilación, arnés de ruleta y banda de sudor plástico	1 casco por bolsa / 20 bolsas por embalaje	20	CASCO	
A	G2000NY	7000108305	3M™ G2000 Casco amarillo, con ventilación, arnés de ruleta y banda de sudor plástico	1 casco por bolsa / 20 bolsas por embalaje	20	CASCO	
A	G2000NOR	7000108306	3M™ G2000 Casco naranja, con ventilación, arnés de ruleta y banda de sudor plástico	1 casco por bolsa / 20 bolsas por embalaje	20	CASCO	
A	G2000NR	7000108307	3M™ G2000 Casco rojo, con ventilación, arnés de ruleta y banda de sudor plástico	1 casco por bolsa / 20 bolsas por embalaje	20	CASCO	
A	G2000NW	7000108308	3M™ G2000 Casco blanco, con ventilación, arnés de ruleta y banda de sudor plástico	1 casco por bolsa / 20 bolsas por embalaje	20	CASCO	

Cascos de Seguridad

3M Peltor G2001 UVICATOR™

Sin ventilación y banda sudor plástico. Aislamiento hasta 440 Volt.

Arnés estándar

P. Entrega estimada	Referencia 3M	SAP ID	Referencia/Descripción/Aplicación	Presentación	Mínimo Venta	Unidad Venta	Precio Ud. Venta 2020
D	G2001Y	7000107927	3M™ G2001 Casco amarillo, sin ventilación, arnés estándar y banda de sudor plástico	1 casco por bolsa / 20 bolsas por embalaje	20	CASCO	
A	G2001W	7000039676	3M™ G2001 Casco blanco, sin ventilación, arnés estándar y banda de sudor plástico	1 casco por bolsa / 20 bolsas por embalaje	20	CASCO	

Sin ventilación y banda sudor piel. Arnés estándar.

Aislamiento eléctrico hasta 1000 volt.

P. Entrega estimada	Referencia 3M	SAP ID	Referencia/Descripción/Aplicación	Presentación	Mínimo Venta	Unidad Venta	Precio Ud. Venta 2020
A	G2001MWP	7000108203	3M™ G2001 Casco blanco, sin ventilación, arnés estándar, dieléctrico 1000 volt y banda sudor piel	1 casco por bolsa / 20 bolsas por embalaje	20	CASCO	



Combinación G2000 con pantalla de rejilla

Combinaciones 3M Peltor G2000 con Pantalla de Rejilla

P. Entrega estimada	Referencia 3M	SAP ID	Referencia/Descripción/Aplicación	Presentación	Mínimo Venta	Unidad Venta	Precio Ud. Venta 2020
A	FG2V4C	7000107917	3M™ Combinación forestal Casco G2000 naranja, arnés estándar, banda sudor piel, H31 y V4C	1 combinación por caja / 10 cajas por embalaje	10	COMBINACIÓN	

Protección de Cabeza y Facial.

Cascos

Casco de seguridad 3M Peltor G3000 UVICATOR™
Alta visibilidad



Cascos de Seguridad 3M Peltor G3000 UVICATOR™

Con ventilación y banda sudor plástico

Arnés estándar

P. Entrega estimada	Referencia 3M	SAP ID	Referencia/Descripción/Aplicación	Presentación	Mínimo Venta	Unidad Venta	Precio Ud. Venta 2020
A	G3000B	7000039713	3M™ G3000 Casco azul, arnés estándar y banda sudorplástico	1 casco por bolsa / 20 bolsas por embalaje	20	CASCO	
A	G3000H	7000039714	3M™ G3000 Casco HI-VIZ (verde, alta visibilidad), arnés estándar y banda sudor plástico	1 casco por bolsa / 20 bolsas por embalaje	20	CASCO	
A	G3000G	7000108289	3M™ G3000 Casco verde, arnés estándar y banda sudorplástico	1 casco por bolsa / 20 bolsas por embalaje	20	CASCO	
A	G3000Y	7100002023	3M™ G3000 Casco amarillo, arnés estándar y banda sudor plástico	1 casco por bolsa / 20 bolsas por embalaje	20	CASCO	
A	G3000OR	7000039715	3M™ G3000 Casco naranja, arnés estándar y banda sudor plástico	1 casco por bolsa / 20 bolsas por embalaje	20	CASCO	
A	G3000R	7000039716	3M™ G3000 Casco rojo, arnés estándar y banda sudorplástico	1 casco por bolsa / 20 bolsas por embalaje	20	CASCO	
A	G3000W	7000009698	3M™ G3000 Casco blanco, arnés estándar y banda sudor plástico	1 casco por bolsa / 20 bolsas por embalaje	20	CASCO	

*Disponible: con ventilación, arnés estándar y banda de sudor de piel. Ref: G3000DUV –Código color. Precio venta: 17,61 €

Arnés de ruleta

P. Entrega estimada	Referencia 3M	SAP ID	Referencia/Descripción/Aplicación	Presentación	Mínimo Venta	Unidad Venta	Precio Ud. Venta 2020
A	G3000NB	7000039719	3M™ Casco G3000 azul, con arnés de ruleta y banda sudor plástico	1 casco por bolsa / 20 bolsas por embalaje	20	CASCO	
A	G3000NH	7000108316	3M™ Casco G3000 HI-VIZ (verde,alta visibilidad), con arnés de ruleta y banda sudor plástico	1 casco por bolsa / 20 bolsas por embalaje	20	CASCO	
A	G3000NG	7000108315	3M™ Casco G3000 verde, con arnés de ruleta y banda sudor plástico	1 casco por bolsa / 20 bolsas por embalaje	20	CASCO	
A	G3000NY	7000009701	3M™ Casco G3000 amarillo, con arnés de ruleta y banda sudor plástico	1 casco por bolsa / 20 bolsas por embalaje	20	CASCO	
A	G3000NOR	7000039720	3M™ Casco G3000 naranja, con arnés de ruleta y banda sudor plástico	1 casco por bolsa / 20 bolsas por embalaje	20	CASCO	
A	G3000NR	7000039721	3M™ Casco G3000 rojo, con arnés de ruleta y banda sudor plástico	1 casco por bolsa / 20 bolsas por embalaje	20	CASCO	
A	G3000NW	7100001960	3M™ Casco G3000 blanco, con arnés de ruleta y banda sudor plástico	1 casco por bolsa / 20 bolsas por embalaje	20	CASCO	

Sistema UVICATOR™ de detección de deterioro del plástico por la radiación UV



Óptimo: Mide la exposición a UV



Óptimo: Técnicamente calibrado y ensayado



Óptimo: Funciona de forma normal en la mayoría de los ambientes



No óptimo: Cuando cambia a blanco es hora de cambiar el casco

Protección de Cabeza y Facial.

Proceso de Compra de Cascos de Seguridad Personalizados

3M™ Cascos de seguridad personalizados



Ahora es posible personalizar los cascos de seguridad 3M G2000, G3000, G3500, G22 y H700, incluyendo bandas reflectantes Scotchlite™ en los laterales y/o la grabación de un logotipo (diferentes tamaños y ubicaciones).

Estimaciones de plazos de entrega	SAP ID Casco Configurable	Referencia/Descripción/Aplicación	Mínimo	Unidad Venta	Precio Base 2020*
D	7100102431	3M™ Casco de seguridad G2000 configurable	60	Casco	
D	7100102432	3M™ Casco de seguridad G3000 configurable	60	Casco	
D	7100102433	3M™ Casco de seguridad G3501 configurable	60	Casco	
D	7100102434	3M™ Casco de seguridad G22 configurable	60	Casco	
D	7100102435	3M™ Casco de seguridad H700 configurable	60	Casco	

El proceso de personalización de los cascos se realiza a través del portal de pedidos Bcom, donde a partir del modelo de casco configurable, se seleccionan a través de una serie de menús todas las opciones posibles de configuración y se muestra el recargo sobre el precio base del casco:

Detalles de la configuración

Opciones lado **FRONTAL** *: ▼

Colores logo lado **FRONTAL** *: ▼

Opciones lado **TRASERO** *: ▼

* El precio final se multiplicará por el número de cascos elegido (60, 80, 100 o >100) e incluirá recargos extra dependiendo de la ubicación del logo, el número de colores, la incorporación de bandas reflectantes, etc.

Protección de Cabeza y Facial.

Pantallas

Con sujeta-lámpara

P. Entrega estimada	Referencia 3M	SAP ID	Referencia/Descripción/Aplicación	Presentación	Mínimo Venta	Unidad Venta	Precio Ud. Venta 2020
D	G3000HSB	7000103770	3M™ 3M™ G3000 Casco de seguridad con ventilación sujeta-lámpara arnés de ruleta y banda de sudor de plástico Azul (1 casco/bolsa)	1 casco por bolsa / 20 bolsas por embalaje	20	CASCO	

Cascos de Seguridad 3M Peltor G3001 UVICATOR™

Sin ventilación y banda sudor plástico

Arnés estándar

P. Entrega estimada	Referencia 3M	SAP ID	Referencia/Descripción/Aplicación	Presentación	Mínimo Venta	Unidad Venta	Precio Ud. Venta 2020
D	G3001B	7000108290	3M™ G3001 Casco, sin ventilación, azul, arnés estándar y banda sudor plástico	1 casco por bolsa / 20 bolsas por embalaje	20	CASCO	
D	G3001GP	7000108291	3M™ G3001 Casco, sin ventilación, verde, arnés estándar y banda sudor plástico	1 casco por bolsa / 20 bolsas por embalaje	20	CASCO	
D	G3001Y	7000108292	3M™ G3001 Casco, sin ventilación, amarillo, arnés estándar y banda sudor plástico	1 casco por bolsa / 20 bolsas por embalaje	20	CASCO	
D	G3001OR	7000108293	3M™ G3001 Casco, sin ventilación, naranja, arnés estándar y banda sudor plástico	1 casco por bolsa / 20 bolsas por embalaje	20	CASCO	
D	G3001R	7000039717	3M™ G3001 Casco, sin ventilación, rojo, arnés estándar y banda sudor plástico	1 casco por bolsa / 20 bolsas por embalaje	20	CASCO	
A	G3001W	7000039718	3M™ G3001 Casco, sin ventilación, blanco, arnés estándar y banda sudor plástico	1 casco por bolsa / 20 bolsas por embalaje	20	CASCO	

*Disponible: sin ventilación, arnés estándar y banda de sudor de piel. Ref: G3001DUV-Código color. Precio venta: 17,95€

Arnés de ruleta

P. Entrega estimada	Referencia 3M	SAP ID	Referencia/Descripción/Aplicación	Presentación	Mínimo Venta	Unidad Venta	Precio Ud. Venta 2020
A	G3001NY	7000108317	3M™ G3001 Casco, sin ventilación, amarillo, con arnés de ruleta y banda sudor plástico	1 casco por bolsa / 20 bolsas por embalaje	20	CASCO	
A	G3001NW	7000039722	3M™ G3001 Casco, sin ventilación, blanco, con arnés de ruleta y banda sudor plástico	1 casco por bolsa / 20 bolsas por embalaje	20	CASCO	

Aislamiento eléctrico hasta 1000 volt. Sin ventilación, arnés estándar y banda de sudor de piel.

P. Entrega estimada	Referencia 3M	SAP ID	Referencia/Descripción/Aplicación	Presentación	Mínimo Venta	Unidad Venta	Precio Ud. Venta 2020
A	G3001DW	7000108322	3M™ G3001 Casco, sin ventilación, DIELECTRICO 1000V, blanco, con arnés estándar y banda sudor piel	1 casco por bolsa / 20 bolsas por embalaje	20	CASCO	
D	G3001DY	7100033456	3M™ G3001 Casco, sin ventilación, DIELECTRICO 1000V, amarillo, con arnés estándar y banda sudor piel	1 casco por bolsa / 20 bolsas por embalaje	20	CASCO	
D	G3001DOR	7100083193	3M™ G3001 Casco, sin ventilación, DIELECTRICO 1000V, naranja, con arnés estándar y banda sudor piel	1 casco por bolsa / 20 bolsas por embalaje	20	CASCO	
D	G3001DH	7100033457	3M™ G3001 Casco, sin ventilación, DIELECTRICO 1000V, HI-VIZ, con arnés estándar y banda sudor piel	1 casco por bolsa / 20 bolsas por embalaje	20	CASCO	

Protección de Cabeza y Facial.

Arneses

Aislamiento eléctrico hasta 1000 volt. Sin ventilación, arnés de ruleta y banda de sudor de piel.

P. Entrega estimada	Referencia 3M	SAP ID	Referencia/Descripción/Aplicación	Presentación	Mínimo Venta	Unidad Venta	Precio Ud. Venta 2020
A	G3001DAR	7100033454	3M™ G3001 Casco, sin ventilación, DIELECTRICO 1000V, azul, con arnés ruleta y banda sudorpiel	1 casco por bolsa / 20 bolsas por embalaje	20	CASCO	
A	G3001DHR	7100033457	3M™ G3001 Casco, sin ventilación, DIELECTRICO 1000V, HI-VIZ, con arnés ruleta y banda sudorpiel	1 casco por bolsa / 20 bolsas por embalaje	20	CASCO	
	G3001DVR	7100033455	3M™ G3001 Casco, sin ventilación, DIELECTRICO 1000V, verde, con arnés ruleta y banda sudorpiel	1 casco por bolsa / 20 bolsas por embalaje	20	CASCO	
A	G3001DBR	7100033247	3M™ G3001 Casco, sin ventilación, DIELECTRICO 1000V, blanco, con arnés ruleta y banda sudorpiel	1 casco por bolsa / 20 bolsas por embalaje	20	CASCO	

Combinaciones 3M Peltor G3000 con Pantalla de Rejilla

P. Entrega estimada	Referencia 3M	SAP ID	Referencia/Descripción/Aplicación	Presentación	Mínimo Venta	Unidad Venta	Precio Ud. Venta 2020
A	FG3V5C	7000104017	3M™ Combinación forestal Casco G3000 ventilado naranja orejera H31 y pantalla V5C con arnés de ruleta, banda sudor plástico y cubre-lluvia GR3C	1 combinación por caja / 10 cajas por embalaje	10	COMBINACIÓN	
D	FG351V5C	7000104012	3M™ Combinación forestal Casco G3000 ventilado naranja, orejera Optime I y pantalla V5C con arnés de ruleta, banda sudor plástico y cubre-lluvia GR3C	1 combinación por caja / 10 cajas por embalaje	10	COMBINACIÓN	

Combinaciones 3M Peltor G3000 con Pantalla Industrial

P. Entrega estimada	Referencia 3M	SAP ID	Referencia/Descripción/Aplicación	Presentación	Mínimo Venta	Unidad Venta	Precio Ud. Venta 2020
D	G3DWRP	7000103829	3M™ Combinación dieléctrica G3001 blanco, 1000 volt, arnés ruleta, banda sudor piel, orejera H31 y pantalla V4KK	1 combinación por caja / 10 cajas por embalaje	10	COMBINACIÓN	

3M™ Casco para protección alta temperatura y metales fundidos G3500, sin ventilación, aislamiento eléctrico hasta 1000 volt., banda sudor piel.

Arnés de ruleta

P. Entrega estimada	Referencia 3M	SAP ID	Referencia/Descripción/Aplicación	Presentación	Mínimo Venta	Unidad Venta	Precio Ud. Venta 2020
A	G3501MW	7100077208	3M™ G3501MW Casco alta temperatura, sin ventilación, color blanco, arnés de ruleta, banda sudor piel.	1 casco por bolsa / 20 bolsas por embalaje	20	CASCO	
A	G3501MY	7100077280	3M™ G3501MY Casco alta temperatura, sin ventilación, color amarillo, arnés de ruleta, banda sudorpiel.	1 casco por bolsa / 20 bolsas por embalaje	20	CASCO	
D	G3501MR	7100077179	3M™ G3501MR Casco alta temperatura, sin ventilación, color rojo, arnés de ruleta, banda sudor piel.	1 casco por bolsa / 20 bolsas por embalaje	20	CASCO	
D	G3501MG	7100077281	3M™ G3501MG Casco alta temperatura, sin ventilación, color verde, arnés de ruleta, banda sudor piel.	1 casco por bolsa / 20 bolsas por embalaje	20	CASCO	
D	G3501MB	7100077171	3M™ G3501MB Casco alta temperatura, sin ventilación, color azul, arnés de ruleta, banda sudor piel.	1 casco por bolsa / 20 bolsas por embalaje	20	CASCO	
D	G3501MOR	7100077212	3M™ G3501MOR Casco alta temperatura, sin ventilación, color naranja, arnés de ruleta, banda sudor piel.	1 casco por bolsa / 20 bolsas por embalaje	20	CASCO	

Protección de Cabeza y Facial.

Arneses

Arnés estándar

P. Entrega estimada	Referencia 3M	SAP ID	Referencia/Descripción/Aplicación	Presentación	Mínimo Venta	Unidad Venta	Precio Ud. Venta 2020
A	G3501DW	7100077208	3M™ G3501DW Casco alta temperatura, sin ventilación, color blanco, arnés estándar, banda sudor piel.	1 casco por bolsa / 20 bolsas por embalaje	20	CASCO	
D	G3501DY	7100077280	3M™ G3501DY Casco alta temperatura, sin ventilación, color amarillo, arnés estándar, banda sudor piel.	1 casco por bolsa / 20 bolsas por embalaje	20	CASCO	
D	G3501DG	7100077281	3M™ G3501DG Casco alta temperatura, sin ventilación, color verde, arnés estándar, banda sudor piel.	1 casco por bolsa / 20 bolsas por embalaje	20	CASCO	
D	G3501DB	7100077171	3M™ G3501DB Casco alta temperatura, sin ventilación, color azul, arnés estándar, banda sudor piel.	1 casco por bolsa / 20 bolsas por embalaje	20	CASCO	

3.11.2. Accesorios para casco alta temperatura

P. Entrega estimada	Referencia 3M	SAP ID	Referencia/Descripción/Aplicación	Presentación	Mínimo Venta	Unidad Venta	Precio Ud. Venta 2020
A	5XGIR5	7100082482	3M™ 5XGIR5 Pantalla para alta temperatura y radiaciones IR, dorada, policarbonato, tono 5.	1 visor por bolsa / 5 bolsas por embalaje	5	VISOR	
A	NC1GR	7100082483	3M™ NC1GR protector de nuca y cuello para casco, algodón y para-aramida.	1 protector por bolsa	1	PROTECTOR	
A	NC1AL	7100082484	3M™ NC1AL protector de nuca y cuello para casco, aluminizado.	1 protector por bolsa	1	PROTECTOR	
A	FC1GR	7100082485	3M™ FC1GR protector frontal para casco, algodón y para-aramida.	1 protector por bolsa	1	PROTECTOR	
A	FC1AL	7100082486	3M™ FC1AL protector frontal para casco, aluminizado.	1 protector por bolsa	1	PROTECTOR	

Cascos de seguridad 3M™ SecureFit™ Serie X5000

Casco de protección 3M™ SecureFit™ X5500V, EN397, Ventilado

P. Entrega estimada	Referencia 3M	SAP ID	Referencia/Descripción/Aplicación	Presentación	Mínimo Venta	Unidad Venta	Precio Ud. Venta 2020
NUEVO	B	X5501V	7100175546	3M™ SecureFit™ Casco de protección, X5501V-CE, blanco, con ventilación, C	10 unidades/caja	10	CASCO
NUEVO	B	X5502V	7100175547	3M™ SecureFit™ Casco de protección, X5502V-CE, amarillo, con ventilación, C	10 unidades/caja	10	CASCO
NUEVO	B	X5503V	7100175548	3M™ SecureFit™ Casco de protección, X5503V-CE, azul, con ventilación, CE	10 unidades/caja	10	CASCO
NUEVO	B	X5504V	7100175549	3M™ SecureFit™ Casco de protección, X5504V-CE, verde, con ventilación, CE	10 unidades/caja	10	CASCO
NUEVO	B	X5505V	7100175550	3M™ SecureFit™ Casco de protección, X5505V-CE, rojo, con ventilación, CE	10 unidades/caja	10	CASCO
NUEVO	B	X5507V	7100175551	3M™ SecureFit™ Casco de protección, X5507V-CE, naranja, con ventilación, CE	10 unidades/caja	10	CASCO
NUEVO	B	X5512V	7100175552	3M™ SecureFit™ Casco de protección, X5512V-CE, negro, con ventilación, CE	10 unidades/caja	10	CASCO
NUEVO	B	X5514V	7100175553	3M™ SecureFit™ Casco de protección, X5514V-CE, verde de alta visibilidad, con ventilación, CE	10 unidades/caja	10	CASCO
NUEVO	B	X5501V-4	7100175591	3M™ SecureFit™ Casco de protección, X5501V-CE, blanco, con ventilación, C	4 unidades/caja	4	CASCO
NUEVO	B	X5502V-4	7100175592	3M™ SecureFit™ Casco de protección, X5502V-CE, amarillo, con ventilación, C	4 unidades/caja	4	CASCO
NUEVO	B	X5503V-4	7100175593	3M™ SecureFit™ Casco de protección, X5503V-CE, azul, con ventilación, CE	4 unidades/caja	4	CASCO

Protección de Cabeza y Facial.

Pantallas

P. Entrega estimada	Referencia 3M	SAP ID	Referencia/Descripción/Aplicación	Presentación	Mínimo Venta	Unidad Venta	Precio Ud. Venta 2020
B	X5504V-4	7100175594	3M™ SecureFit™ Casco de protección, X5504V-CE, verde, con ventilación, CE	4 unidades/caja	4	CASCO	
B	X5505V-4	7100175595	3M™ SecureFit™ Casco de protección, X5505V-CE, rojo, con ventilación, CE	4 unidades/caja	4	CASCO	
B	X5507V-4	7100175596	3M™ SecureFit™ Casco de protección, X5507V-CE, naranja, con ventilación,	4 unidades/caja	4	CASCO	
B	X5512V-4	7100175597	3M™ SecureFit™ Casco de protección, X5512V-CE, negro, con ventilación, CE	4 unidades/caja	4	CASCO	
B	X5514V-4	7100175598	3M™ SecureFit™ Casco de protección, X5514V-CE, verde de alta visibilidad, con ventilación, CE	4 unidades/caja	4	CASCO	

Casco de protección 3M™ SecureFit™ X5500NVE, EN397, No Ventilado

P. Entrega estimada	Referencia 3M	SAP ID	Referencia/Descripción/Aplicación	Presentación	Mínimo Venta	Unidad Venta	Precio Ud. Venta 2020
C	X5001VE-CE	7100175101	3M™ SecureFit™ Casco de protección, X5001VE-CE, blanco, con ventilación, 1000 Vac, CE, caja de 4	1 casco por bolsa/4 cascos por caja	4	CASCO	
C	X5002VE-CE	7100175511	3M™ SecureFit™ Casco de protección, X5002VE-CE, amarillo, con ventilación, 1000 Vac, CE, caja de 4	1 casco por bolsa/4 cascos por caja	4	CASCO	
C	X5003VE-CE	7100175512	3M™ SecureFit™ Casco de protección, X5003VE-CE, azul, con ventilación, 1000 Vac, CE, caja de 4	1 casco por bolsa/4 cascos por caja	4	CASCO	
C	X5004VE-CE	7100175533	3M™ SecureFit™ Casco de protección, X5004VE-CE, verde, con ventilación, 1000 Vac, CE, caja de 4	1 casco por bolsa/4 cascos por caja	4	CASCO	
C	X5005VE-CE	7100175534	3M™ SecureFit™ Casco de protección, X5005VE-CE, rojo, con ventilación, 1000 Vac, CE, caja de 4	1 casco por bolsa/4 cascos por caja	4	CASCO	
C	X5007VE-CE	7100175535	3M™ SecureFit™ Casco de protección, X5007VE-CE, naranja, con ventilación, 1000 Vac, CE, caja de 4	1 casco por bolsa/4 cascos por caja	4	CASCO	
C	X5012VE-CE	7100175536	3M™ SecureFit™ Casco de protección, X5012VE-CE, negro, con ventilación, 1000 Vac, CE, caja de 4	1 casco por bolsa/4 cascos por caja	4	CASCO	
C	X5014VE-CE	7100175537	3M™ SecureFit™ Casco de protección, X5014VE-CE, verde de alta visibilidad, con ventilación, 1000 Vac, CE, caja de 4	1 casco por bolsa/4 cascos por caja	4	CASCO	

Casco de protección 3M™ SecureFit™ X5500NVE, EN397, No Ventilado

P. Entrega estimada	Referencia 3M	SAP ID	Referencia/Descripción/Aplicación	Presentación	Mínimo Venta	Unidad Venta	Precio Ud. Venta 2020
B	X5501NVE	7100175538	3M™ SecureFit™ Casco de protección, X5501NVE-CE, sin ventilación, blanco, CE	10 unidades/caja	10	CASCO	
B	X5502NVE	7100175539	3M™ SecureFit™ Casco de protección, X5502NVE-CE, sin ventilación, amarillo, CE	10 unidades/caja	10	CASCO	
B	X5503NVE	7100175540	3M™ SecureFit™ Casco de protección, X5503NVE-CE, sin ventilación, azul, CE	10 unidades/caja	10	CASCO	
B	X5504NVE	7100175541	3M™ SecureFit™ Casco de protección, X5504NVE-CE, sin ventilación, verde, CE	10 unidades/caja	10	CASCO	
B	X5505NVE	7100175542	3M™ SecureFit™ Casco de protección, X5505NVE-CE, sin ventilación, rojo, CE	10 unidades/caja	10	CASCO	
B	X5507NVE	7100175543	3M™ SecureFit™ Casco de protección, X5507NVE-CE, sin ventilación, naranja, CE	10 unidades/caja	10	CASCO	

Protección de Cabeza y Facial.

Pantallas

P. Entrega estimada	Referencia 3M	SAP ID	Referencia/Descripción/Aplicación	Presentación	Mínimo Venta	Unidad Venta	Precio Ud. Venta 2020
B	X5512NVE	7100175544	3M™ SecureFit™ Casco de protección, X5512NVE-CE, sin ventilación, negro, CE	10 unidades/caja	10	CASCO	
B	X5514NVE	7100175545	3M™ SecureFit™ Casco de protección, X5514NVE-CE, sin ventilación, verde de alta visibilidad, CE	10 unidades/caja	10	CASCO	
B	X5501NVE-4	7100175599	3M™ SecureFit™ Casco de protección, X5501NVE-CE, sin ventilación, blanco, CE	4 unidades/caja	4	CASCO	
B	X5502NVE-4	7100175600	3M™ SecureFit™ Casco de protección, X5502NVE-CE, sin ventilación, amarillo, CE	4 unidades/caja	4	CASCO	
B	X5503NVE-4	7100175601	3M™ SecureFit™ Casco de protección, X5503NVE-CE, sin ventilación, azul, CE	4 unidades/caja	4	CASCO	
B	X5504NVE-4	7100175602	3M™ SecureFit™ Casco de protección, X5504NVE-CE, sin ventilación, verde, CE	4 unidades/caja	4	CASCO	
B	X5505NVE-4	7100175603	3M™ SecureFit™ Casco de protección, X5505NVE-CE, sin ventilación, rojo, CE	4 unidades/caja	4	CASCO	
B	X5507NVE-4	7100175604	3M™ SecureFit™ Casco de protección, X5507NVE-CE, sin ventilación, naranja, CE	4 unidades/caja	4	CASCO	
B	X5512NVE-4	7100175605	3M™ SecureFit™ Casco de protección, X5512NVE-CE, sin ventilación, negro, CE	4 unidades/caja	4	CASCO	
B	X5514NVE-4	7100175606	3M™ SecureFit™ Casco de protección, X5514NVE-CE, sin ventilación, verde de alta visibilidad, CE	4 unidades/caja	4	CASCO	

Casco de protección 3M™ SecureFit™ X5000VE, EN12492/EN397, Ventilado Reflectante

P. Entrega estimada	Referencia 3M	SAP ID	Referencia/Descripción/Aplicación	Presentación	Mínimo Venta	Unidad Venta	Precio Ud. Venta 2020
B	X5001V-CE	7100175093	3M™ SecureFit™ Casco de seguridad, X5001V-CE, Blanco, ventilado, reflectante	4 unidades/caja	4	CASCO	
B	X5002V-CE	7100175094	3M™ SecureFit™ Casco de seguridad, X5002V-CE, Amarillo, ventilado, reflectante	4 unidades/caja	4	CASCO	
B	X5003V-CE	7100175095	3M™ SecureFit™ Casco de seguridad, X5003V-CE, Azul, ventilado, reflectante	4 unidades/caja	4	CASCO	
B	X5004V-CE	7100175096	3M™ SecureFit™ Casco de seguridad, X5004V-CE, Verde, ventilado, reflectante	4 unidades/caja	4	CASCO	
B	X5005V-CE	7100175097	3M™ SecureFit™ Casco de seguridad, X5005V-CE, Red, ventilado, reflectante	4 unidades/caja	4	CASCO	
B	X5007V-CE	7100175098	3M™ SecureFit™ Casco de seguridad, X5007V-CE, Naranja, ventilado, reflectante	4 unidades/caja	4	CASCO	
B	X5012V-CE	7100175099	3M™ SecureFit™ Casco de seguridad, X5012V-CE, Negro, ventilado, reflectante	4 unidades/caja	4	CASCO	
B	X5014V-CE	7100175100	3M™ SecureFit™ Casco de seguridad, X5014V-CE, Verde alta visibilidad, ventilado, reflectante	4 unidades/caja	4	CASCO	

Casco de protección 3M™ SecureFit™ X5000VE, EN12492/EN397/EN50365 (1000V), Ventilado

P. Entrega estimada	Referencia 3M	SAP ID	Referencia/Descripción/Aplicación	Presentación	Mínimo Venta	Unidad Venta	Precio Ud. Venta 2020
B	X5001VE-CE	7100175101	3M™ SecureFit™ Casco de seguridad, X5001VE-CE, Blanco, ventilado, 1000V	4 unidades/caja	4	CASCO	
B	X5002VE-CE	7100175511	3M™ SecureFit™ Casco de seguridad, X5002VE-CE, Amarillo, ventilado, 1000V	4 unidades/caja	4	CASCO	

Protección de Cabeza y Facial.

Pantallas

P. Entrega estimada	Referencia 3M	SAP ID	Referencia/Descripción/Aplicación	Presentación	Mínimo Venta	Unidad Venta	Precio Ud. Venta 2020
B	X5003VE-CE	7100175512	3M™ SecureFit™ Casco de seguridad, X5003VE-CE, Azul, ventilado, 1000V	4 unidades/caja	4	CASCO	
B	X5004VE-CE	7100175533	3M™ SecureFit™ Casco de seguridad, X5004VE-CE, Verde, ventilado, 1000V	4 unidades/caja	4	CASCO	
B	X5005VE-CE	7100175534	3M™ SecureFit™ Casco de seguridad, X5005VE-CE, Red, ventilado, 1000V	4 unidades/caja	4	CASCO	
B	X5007VE-CE	7100175535	3M™ SecureFit™ Casco de seguridad, X5007VE-CE, Naranja, ventilado, 1000V	4 unidades/caja	4	CASCO	
B	X5012VE-CE	7100175536	3M™ SecureFit™ Casco de seguridad, X5012VE-CE, Negro, ventilado, 1000V	4 unidades/caja	4	CASCO	
B	X5014VE-CE	7100175537	3M™ SecureFit™ Casco de seguridad, X5014VE-CE, Verde alta visibilidad, ventilado, 1000V	4 unidades/caja	4	CASCO	

Accesorios Casco de protección 3M™ SecureFit™ X5000-X5500

P. Entrega estimada	Referencia 3M	SAP ID	Referencia/Descripción/Aplicación	Presentación	Mínimo Venta	Unidad Venta	Precio Ud. Venta 2020
B	X5-SWBD01	7100180680	3M™ X5-BWPD01 Reemplazo banda sudor negro/gris Casco seguridad SecureFit™	10 unidades / Caja	10	Banda	
B	X5-6PTSTRAP	7100180681	3M™ X5-6PTSTRAP Arnés 6 Puntos para Casco Seguridad SecureFit™	10 unidades / Caja	10	Arnés	
B	X5-4PTSUS	7100180682	3M™ X5-4PTSUS Reemplazo arnés 4 Puntos para Casco Seguridad SecureFit™ X5000	10 unidades / Caja	10	Arnés	
B	X5-6PTSUS	7100180703	3M™ X5-6PTSUS Reemplazo arnés 6 Puntos para Casco Seguridad SecureFit™ X5000	10 unidades / Caja	10	Arnés	
B	U5B-CE	7100179684	3M™ U5B-CE Soporte para visor Casco Seguridad SecureFit™ X5000	10 unidades / Caja	10	Soporte	
B	X5-SV01-CE	7100176840	3M™ X5-SV01-CE Visor corto para casco seguridad SecureFit™ X5000, ocular incoloro policarbonato, anti empañamiento, anti rayadura	10 unidades / Caja	10	Visor	
B	X5-SV02-CE	7100176972	3M™ X5-SV02-CE Visor corto para casco seguridad SecureFit™ X5000, ocular gris policarbonato, anti empañamiento, anti rayadura	10 unidades / Caja	10	Visor	
B	X5-SV03-CE	7100176968	3M™ X5-SV01-CE Visor corto para casco seguridad SecureFit™ X5000, ocular ambar policarbonato, anti empañamiento, anti rayadura	10 unidades / Caja	10	Visor	
B	X5-S4PTCS1 X5500	7100175586	3M™ X5-S4PTCS1 Barbuquejo 4 Puntos con cierre plástico para casco seguridad SecureFit™ X5500	10 unidades / Caja	10	Barbuquejo	
B	X5-S4PTCS2 X5000	7100175587	3M™ X5-S4PTCS2 Barbuquejo 4 Puntos con cierre plástico y sistema selección norma para casco seguridad SecureFit™ X5500	10 unidades / Caja	10	Barbuquejo	
B	X5-P4PTCS1 X5500	7100175588	3M™ X5-P4PTCS1 Barbuquejo Premium 4 Puntos con cierre magnético para casco seguridad SecureFit™ X5500	10 unidades / Caja	10	Barbuquejo	
B	X5-P4PTCS2 X5000	7100175589	3M™ X5-P4PTCS2 Barbuquejo Premium 4 Puntos con cierre magnético y sistema selección norma para casco seguridad SecureFit™ X5000	10 unidades / Caja	10	Barbuquejo	
B	X5-REFKIT	7100175590	3M™ X5-REFKIT Tiras reflectantes para Casco seguridad SecureFit™	10 unidades / Caja	10	Tira	

Protección de Cabeza y Facial.

Accesorios



Arnés G500 y Pantalla Industrial

Arnés G500 con combinación Forestal



Arnés V40 y pantalla de acetato

Combinaciones de Pantalla y Orejeras

Arnés G500 y Pantalla Industrial

P. Entrega estimada	Referencia 3M	SAP ID	Referencia/Descripción/Aplicación	Presentación	Mínimo Venta	Unidad Venta	Precio Ud. Venta 2020
A	G500IND1	7100029146	3M™ G500 combinación industrial: Arnés G500-GU, pantalla 5F-11 y orejeras Optime I (P3E) amarillo	1 combinación por caja / 12 cajas por embalaje	12	COMBINACION	
A	G500GU	7000038216	3M™ G500 arnés amarillo	1 arnes por caja / 10 cajas por embalaje	10	ARNES	
A	5F11	7100029680	3M™ 5F-11 pantalla incolora de policarbonato para G500, antiempañamiento por las dos caras	1 pantalla por bolsa / 10 bolsas por embalaje	10	PANTALLA	
A	5E11	7000103788	3M™ 5E-11 pantalla tono 5 de policarbonato para G500	1 pantalla por bolsa / 10 bolsas por embalaje	10	PANTALLA	

Arnés G500 con Combinación Forestal

P. Entrega estimada	Referencia 3M	SAP ID	Referencia/Descripción/Aplicación	Presentación	Mínimo Venta	Unidad Venta	Precio Ud. Venta 2020
D	G5005J	7000103820	3M™ G500 combinación forestal: Arnés G500-OR, pantalla 5J y orejeras Optime I (P3E) naranja	1 combinación por caja / 12 cajas por embalaje	12	COMBINACION	
A	G5005C1	7000103790	3M™ G500 combinación forestal: Arnés G500-OR, 5C-1, Optime I (P3E) naranja	1 combinación por caja / 12 cajas por embalaje	12	COMBINACION	
A	G500OR	7000104156	3M™ G500 arnés naranja	1 arnes por caja / 10 cajas por embalaje	10	ARNES	
A	5B	7000103791	3M™ 5B Pantalla de rejilla de poliamida para G500	1 pantalla por bolsa / 10 bolsas por embalaje	10	PANTALLA	
A	5C1	7000103792	3M™ 5C-1 Pantalla de rejilla de acero inoxidable para G500	1 pantalla por bolsa / 10 bolsas por embalaje	10	PANTALLA	
A	5J1	7000103793	3M™ 5J-1 Pantalla de rejilla de acero inoxidable de máxima visibilidad para G500	1 pantalla por bolsa / 10 bolsas por embalaje	10	PANTALLA	

Pantallas de Protección Facial

Arnés y pantallas de protección facial (sin casco) 3M™ Serie H

P. Entrega estimada	Referencia 3M	SAP ID	Referencia/Descripción/Aplicación	Presentación	Mínimo Venta	Unidad Venta	Precio Ud. Venta 2020
A	TUFH8	7000144936	3M™ H8 Arnés 3M con ruleta	1 arnes por caja / 10 cajas por embalaje	10	ARNÉS	
A	TUFKIT	7000146481	3M™ Kit de Arnés 3M H8 y Pantalla WP96 PC incolora	1 kit por caja / 10 cajas por embalaje	10	KIT	
A	TUFWP96	7100016704	3M™ WP96 Pantalla PC incolora	1 pantalla por bolsa / 10 bolsas por embalaje	10	PANTALLA	
A	TUFWP98	7000089416	3M™ WP98 Pantalla Acetato incolora	1 pantalla por bolsa / 10 bolsas por embalaje	10	PANTALLA	

Protección de Cabeza y Facial.

Cascos

Pantallas V5 para cascos 3M™ Peltor G3000 y arneses G500

P. Entrega estimada	Referencia 3M	SAP ID	Referencia/Descripción/Aplicación	Presentación	Mínimo Venta	Unidad Venta	Precio Ud. Venta 2020
A	V5	7000038218	3M™ V5 Soporte para las pantallas 5* para cascos 3M Peltor G500/G3000	1 soporte por caja / 10 cajas por embalaje	10	SOPORTE	
A	5F11	7100029680	3M™ 5F-11 pantalla incolora de policarbonato para G500, antiempañamiento por las dos caras	1 pantalla por bolsa / 10 bolsas por embalaje	10	PANTALLA	
A	5E+11	7000103788	3M™ 5E-11 pantalla tono 5 de policarbonato para G500	1 pantalla por bolsa / 10 bolsas por embalaje	10	PANTALLA	
A	5B	7000103791	3M™ 5B Pantalla de rejilla de poliamida para G500	1 pantalla por bolsa / 10 bolsas por embalaje	10	PANTALLA	
A	5C1	7000103792	3M™ 5C-1 Pantalla de rejilla de acero inoxidable para G500	1 pantalla por bolsa / 10 bolsas por embalaje	10	PANTALLA	
A	5J1	7000103793	3M™ 5J-1 Pantalla de rejilla de acero inoxidable de máxima visibilidad para G500	1 pantalla por bolsa / 10 bolsas por embalaje	10	PANTALLA	
A	V522	7100049480	3M™ V522 - Juego clips anclaje para pantalla arnés G500.	1 par por bolsa / 40 bolsas por embalaje	40	PAR	

Pantallas V4 para cascos 3M™ Peltor G2000 y G3000

P. Entrega estimada	Referencia 3M	SAP ID	Referencia/Descripción/Aplicación	Presentación	Mínimo Venta	Unidad Venta	Precio Ud. Venta 2020
A	V4A	7100046846	3M™ V4A Pantalla rejilla metalizada, reducción lumínica 35%	1 pantalla por bolsa / 10 bolsas por embalaje	10	PANTALLA	
A	V4B	7000107736	3M™ V4B Pantalla rejilla nylon, reducción lumínica 45%	1 pantalla por bolsa / 10 bolsas por embalaje	10	PANTALLA	
A	V4C	7000108160	3M™ V4C Pantalla rejilla acero inoxidable, reducción lumínica 25%	1 pantalla por bolsa / 10 bolsas por embalaje	10	PANTALLA	
A	V4CK	7000107737	3M™ V4CK Pantalla rejilla acero inox. visera corta, reducc. lumínica 25%	1 pantalla por bolsa / 10 bolsas por embalaje	10	PANTALLA	
A	V4JK SV	7000107738	3M™ V4JSVPantalla rejilla acero inox. efecto grabado, visera corta	1 pantalla por bolsa / 10 bolsas por embalaje	10	PANTALLA	
A	V4D	7000039612	3M™ V4D Pantalla acetato incolora	1 pantalla por bolsa / 10 bolsas por embalaje	10	PANTALLA	
A	V4F	7000107740	3M™ V4F Pantalla policarbonato incolora	1 pantalla por bolsa / 10 bolsas por embalaje	10	PANTALLA	
A	V4H	7000039613	3M™ V4H Pantalla policarbonato incolora 1,2 mm	1 pantalla por bolsa / 10 bolsas por embalaje	10	PANTALLA	
A	V4KK	7000038213	3M™ V4KK Pantalla policarbonato incolora larga 1,5 mm	1 pantalla por bolsa / 10 bolsas por embalaje	10	PANTALLA	
D	V4DK	7000108162	3M™ V4DK Pantalla acetato incolora visera corta	1 pantalla por bolsa / 10 bolsas por embalaje	10	PANTALLA	
A	V4FK	7000108165	3M™ V4FK Pantalla policarbonato incolora visera corta	1 pantalla por bolsa / 10 bolsas por embalaje	10	PANTALLA	
A	V4HK	7000108166	3M™ V4HK Pantalla policarbonato incolora 1,2 mm visera corta	1 pantalla por bolsa / 10 bolsas por embalaje	10	PANTALLA	



5F11 con sistema de sujeción V5



Pantalla 5J1 con sistema de sujeción V5



Pantallas V5 para cascos 3M G3000

Protección de Cabeza y Facial.

Cascos

Recambios de pantallas V40

P. Entrega estimada	Referencia 3M	SAP ID	Referencia/Descripción/Aplicación	Presentación	Mínimo Venta	Unidad Venta	Precio Ud. Venta 2020
A	4D	7000107782	3M™ 4D Recambio pantalla acetato incolora	1 pantalla por bolsa / 10 bolsas por embalaje	10	PANTALLA	
A	4F	7100006241	3M™ 4F Recambio pantalla policarbonato incolora	1 pantalla por bolsa / 10 bolsas por embalaje	10	PANTALLA	
A	4H	7000039658	3M™ 4H Recambio pantalla policarbonato 1,2 mm	1 pantalla por bolsa / 10 bolsas por embalaje	10	PANTALLA	

Accesorios para Cascos y Pantallas

P. Entrega estimada	Referencia 3M	SAP ID	Referencia/Descripción/Aplicación	Presentación	Mínimo Venta	Unidad Venta	Precio Ud. Venta 2020
A	V9C	7100092589	3M™ V9C Gafas universales para acoplar a casco, incoloras	1 gafa por bolsa / 20 bolsas por embalaje	20	GAFA	
A	V9G	7100092586	3M™ V9G Gafas universales para acoplar a casco, gris	1 gafa por bolsa / 20 bolsas por embalaje	20	GAFA	
A	V9A	7100092588	3M™ V9A Gafas universales para acoplar a casco, ámbar	1 gafa por bolsa / 20 bolsas por embalaje	20	GAFA	
A	P3EV/2	7100098979	3M™ P3EV/2 Juego clips acople pantalla a casco - Clips para cascos 3M Peltor	1 par por bolsa / 20 bolsas por embalaje	20	PAR	
A	P3HV2	7000108122	3M™ P3HV2 Juego clips acople pantalla a casco	1 par por bolsa / 10 bolsas por embalaje	10	PAR	
A	P3KV2	7000089509	3M™ P3KV2 Juego clips acople pantalla a casco	1 par por bolsa / 10 bolsas por embalaje	10	PAR	
D	P3EG	7000103702	3M™ P3EG Juego de clips acople pantalla a casco	1 par por bolsa / 250 bolsas por embalaje	250	PAR	
A	G2C	7100002034	3M™ G2C Arnés estándar banda sudor plástico	1 arnés por bolsa / 100 bolsas por embalaje	100	ARNÉS	
A	G2D	7000107940	3M™ G2D Arnés estándar banda sudor piel	1 arnés por bolsa / 100 bolsas por embalaje	100	ARNÉS	
A	G2N	7100002021	3M™ G2N Arnés ruleta banda sudor plástico	1 arnés por bolsa / 68 bolsas por embalaje	68	ARNÉS	
A	G2M	7000108174	3M™ G2M Arnés ruleta banda sudor piel	1 arnés por bolsa / 68 bolsas por embalaje	68	ARNÉS	
A	G3000GH4	7000108175	3M™ GH4 Barbuquejo de 3 puntos para casco G3000 y G3001	1 barbuquejo por bolsa / 100 bolsas por embalaje	100	BARBUQUEJO	
A	GH1	7100148985	3M™ GH1 Barbuquejo para casco G22/ G3000	1 barbuquejo por bolsa / 100 bolsas por embalaje	100	BARBUQUEJO	
A	GH2	7000039615	3M™ GH2 Barbuquejo para G2000C	1 barbuquejo por bolsa / 100 bolsas por embalaje	100	BARBUQUEJO	
A	GLF	7000039679	3M™ GLF Sujeción de lámpara y cable para G2000	10 sujeción por bolsa / 20 bolsas por embalaje	10	SUJECIÓN	
A	GR3C	7000107956	3M™ GR3C Cubre-lluvia universal	20 cubre-lluvias	20	CUBRE-LLUVIA	
A	HYG50	7000103789	3M™ HYG50 Banda de sudor de plástico para cascos 3M Peltor y G500	1 banda por bolsa / 10 bolsas por embalaje	10	BANDA	
A	HYG3	7000108029	3M™ HYG3 Banda de sudor sintética para G2C (estándar)	1 cinta por bolsa / 250 bolsas por embalaje	250	CINTA	
A	HYG4	7000108030	3M™ HYG4 Banda de sudor de cuero para G2D	1 cinta por bolsa / 200 bolsas por embalaje	200	CINTA	
A	V412	7000107791	3M™ V412 Par de pieza de conexión de pantallas V4	1 par por bolsa / 40 bolsas por embalaje	40	PAR	
A	V413	7100016154	3M™ V413 Par de piezas de conexión de pantallas V40	1 par por bolsa / 40 bolsas por embalaje	40	PAR	

Protección de Cabeza y Facial.

Sistema G500

P. Entr estim		Sistema G500				Ud.	2020																																																					
A	V46	7000089495	3M™ V46 Marco del visor para V4K, sin visera	1 marco por caja / 10 cajas por embalaje	10	MARCO	6,36																																																					
A	GH7	7100011265	3M™ GH7 Barbuquejo de 2 puntos para casco	1 barbuquejo por bolsa /	100	BARBUQUEJO	7,04																																																					
1 G500GU		<table border="1"> <thead> <tr> <th></th> <th>G500 Industrial</th> <th>G500 Forestal</th> </tr> </thead> <tbody> <tr> <td colspan="3"> <table border="1"> <thead> <tr> <th></th> <th>G500V5FH510-GU</th> <th>G500V5JH510-OR</th> </tr> </thead> <tbody> <tr> <td>CE</td> <td>✓</td> <td>✓</td> </tr> <tr> <td>EN 1731:2006</td> <td></td> <td>✓</td> </tr> <tr> <td>EN 166:2001</td> <td>✓</td> <td></td> </tr> <tr> <td>1 G500GU</td> <td>●</td> <td>×</td> </tr> <tr> <td>2 5F11</td> <td>●</td> <td>×</td> </tr> <tr> <td>4 5E11</td> <td>✓</td> <td>×</td> </tr> <tr> <td>V6C</td> <td>○</td> <td>○</td> </tr> <tr> <td>5 V6B</td> <td>○</td> <td>○</td> </tr> <tr> <td>6 V6E</td> <td>○</td> <td>○</td> </tr> <tr> <td>7 5B</td> <td>×</td> <td>○</td> </tr> <tr> <td>8 5C1</td> <td>×</td> <td>●</td> </tr> <tr> <td>9 5J1</td> <td>×</td> <td>●</td> </tr> <tr> <td>10 Optime I (P3E) amarillo</td> <td>●</td> <td></td> </tr> <tr> <td>11 H31 (P3E) naranja</td> <td></td> <td>●</td> </tr> <tr> <td>12 HYG50</td> <td>●</td> <td>●</td> </tr> </tbody> </table> </td> <td></td> </tr> </tbody> </table>			G500 Industrial	G500 Forestal	<table border="1"> <thead> <tr> <th></th> <th>G500V5FH510-GU</th> <th>G500V5JH510-OR</th> </tr> </thead> <tbody> <tr> <td>CE</td> <td>✓</td> <td>✓</td> </tr> <tr> <td>EN 1731:2006</td> <td></td> <td>✓</td> </tr> <tr> <td>EN 166:2001</td> <td>✓</td> <td></td> </tr> <tr> <td>1 G500GU</td> <td>●</td> <td>×</td> </tr> <tr> <td>2 5F11</td> <td>●</td> <td>×</td> </tr> <tr> <td>4 5E11</td> <td>✓</td> <td>×</td> </tr> <tr> <td>V6C</td> <td>○</td> <td>○</td> </tr> <tr> <td>5 V6B</td> <td>○</td> <td>○</td> </tr> <tr> <td>6 V6E</td> <td>○</td> <td>○</td> </tr> <tr> <td>7 5B</td> <td>×</td> <td>○</td> </tr> <tr> <td>8 5C1</td> <td>×</td> <td>●</td> </tr> <tr> <td>9 5J1</td> <td>×</td> <td>●</td> </tr> <tr> <td>10 Optime I (P3E) amarillo</td> <td>●</td> <td></td> </tr> <tr> <td>11 H31 (P3E) naranja</td> <td></td> <td>●</td> </tr> <tr> <td>12 HYG50</td> <td>●</td> <td>●</td> </tr> </tbody> </table>				G500V5FH510-GU	G500V5JH510-OR	CE	✓	✓	EN 1731:2006		✓	EN 166:2001	✓		1 G500GU	●	×	2 5F11	●	×	4 5E11	✓	×	V6C	○	○	5 V6B	○	○	6 V6E	○	○	7 5B	×	○	8 5C1	×	●	9 5J1	×	●	10 Optime I (P3E) amarillo	●		11 H31 (P3E) naranja		●	12 HYG50	●	●			
	G500 Industrial	G500 Forestal																																																										
<table border="1"> <thead> <tr> <th></th> <th>G500V5FH510-GU</th> <th>G500V5JH510-OR</th> </tr> </thead> <tbody> <tr> <td>CE</td> <td>✓</td> <td>✓</td> </tr> <tr> <td>EN 1731:2006</td> <td></td> <td>✓</td> </tr> <tr> <td>EN 166:2001</td> <td>✓</td> <td></td> </tr> <tr> <td>1 G500GU</td> <td>●</td> <td>×</td> </tr> <tr> <td>2 5F11</td> <td>●</td> <td>×</td> </tr> <tr> <td>4 5E11</td> <td>✓</td> <td>×</td> </tr> <tr> <td>V6C</td> <td>○</td> <td>○</td> </tr> <tr> <td>5 V6B</td> <td>○</td> <td>○</td> </tr> <tr> <td>6 V6E</td> <td>○</td> <td>○</td> </tr> <tr> <td>7 5B</td> <td>×</td> <td>○</td> </tr> <tr> <td>8 5C1</td> <td>×</td> <td>●</td> </tr> <tr> <td>9 5J1</td> <td>×</td> <td>●</td> </tr> <tr> <td>10 Optime I (P3E) amarillo</td> <td>●</td> <td></td> </tr> <tr> <td>11 H31 (P3E) naranja</td> <td></td> <td>●</td> </tr> <tr> <td>12 HYG50</td> <td>●</td> <td>●</td> </tr> </tbody> </table>				G500V5FH510-GU	G500V5JH510-OR	CE	✓	✓	EN 1731:2006		✓	EN 166:2001	✓		1 G500GU	●	×	2 5F11	●	×	4 5E11	✓	×	V6C	○	○	5 V6B	○	○	6 V6E	○	○	7 5B	×	○	8 5C1	×	●	9 5J1	×	●	10 Optime I (P3E) amarillo	●		11 H31 (P3E) naranja		●	12 HYG50	●	●										
	G500V5FH510-GU	G500V5JH510-OR																																																										
CE	✓	✓																																																										
EN 1731:2006		✓																																																										
EN 166:2001	✓																																																											
1 G500GU	●	×																																																										
2 5F11	●	×																																																										
4 5E11	✓	×																																																										
V6C	○	○																																																										
5 V6B	○	○																																																										
6 V6E	○	○																																																										
7 5B	×	○																																																										
8 5C1	×	●																																																										
9 5J1	×	●																																																										
10 Optime I (P3E) amarillo	●																																																											
11 H31 (P3E) naranja		●																																																										
12 HYG50	●	●																																																										
2 5F11																																																												
3 5E11																																																												
4 V9A																																																												
5 V9C																																																												
6 V9G																																																												

✓ = Aprobado / Aprovado / Approved
 ✗ = No Aprobado / Não Aprovado / Not Approved
 ● = Estándar / Standard / Standard
 ○ = Opcional / Opcional / Optional

3M Science.
Applied to Life.

3M Protección Ocular

Normativa Europea

Los protectores oculares, con lentes planas o graduadas, son EPI (Equipos de Protección Individual) de categoría 2. Deben ser examinados y homologados por un laboratorio europeo certificado (por ejemplo, INSPEC o INRS). Este examen permite mostrar el rendimiento del equipo en base a los criterios de la norma EN166. Los símbolos correspondientes al nivel de rendimiento obtenido se marcan en la montura y en las oculares.

- EN166: Especificaciones generales (gafas, gafas panorámicas, viseras y gafas graduadas)
- EN169: Filtros para soldadura
- EN170: Filtros ultravioleta

- EN171: Filtros infrarrojos
- EN172: Filtros de brillo solar para uso industrial
- EN1731: Especificaciones de pantallas de malla

Identificación de marcado de los oculares

Número de escala (tono)
 1.2 = Incoloro o amarillo
 1.7 = Naranja, Minimizer o I/O
 2.5 = Bronce o gris
 3.1 = Gris oscuro, bronce oscuro o espejo

Clase óptica 1: Uso permanente

Requisitos adicionales

Arco eléctrico en cortocircuito	8
Salpicaduras de metal fundido	9
Deterioro superficial por partículas finas	K
Resistencia a empañamiento	N

Tipo de filtro de ocular (protección)
 2.2C ó 3 = UV
 4 = IR
 5 ó 6 = Brillo solar
 1.7 a 7 = Filtro para soldadura si no hay número de tono

Fabricante: 3M (AOS)

Resistencia mecánica

Solidez incrementada (12 m/s)	S
Impacto de baja energía (45 m/s)	F(T)
Impacto de media energía (120 m/s)	B(T)
Impacto de alta energía (190 m/s)	A(T)
T = Protege contra impactos a temperaturas extremas (-5°C / +55°C)	

Identificación de marcado de monturas

H Montura adecuada para cabeza pequeña (DP=54 mm)

Número de tono más alto compatible con la montura

Campos de uso aplicables

- 3 = Líquidos (gotas = gafas panorámicas, salpicaduras = pantalla)
- 4 = Partículas de polvo gruesas (hasta 5 µm) – gafas panorámicas
- 5 = Gas y polvo fino (menos de 5 µm) – gafas panorámicas
- 8 = Arco eléctrico en cortocircuito – pantalla
- 9 = Metales fundidos y sólidos calientes – gafas panorámicas o pantalla

Fabricante: 3M (AOS)

Número de la Norma

Símbolo de resistencia mecánica

- S = Solidez incrementada (CR39 – cristal templado)
- F (T) = Impacto a 45 m/s (policarbonato – acetato)
- B (T) = Impacto a 120 m/s (policarbonato – acetato)
- A (T) = Impacto a 190 m/s (policarbonato)
- T = Resistencia a impactos en temperaturas extremas (-5° C / +55° C)

Serie Visitor



Serie OX



Serie Virtua AP



3M 2805

4. Protección Ocular

Cubre-gafas

Serie Visitor

Serie OX

P. Entrega estimada	Referencia 3M	SAP ID	Referencia/Descripción/Aplicación	Presentación	Mínimo Venta	Unidad Venta	Precio Ud. Venta 2020
D	OX1000	7000062166	3M™ OX1000 Cubregafas montura negra PC incolora patillas estándar	1 gafa por bolsa / 20 bolsas por embalaje	20	GAFA	
D	OX2000DX	7000032519	3M™ OX2000 Cubregafas montura azul PC DX incolora patilla pivotante	1 gafa por bolsa / 20 bolsas por embalaje	20	GAFA	
A	OX3000DX	7000062167	3M™ OX3000 Cubregafas montura azul PC DX incolora patilla recta	1 gafa por bolsa / 20 bolsas por embalaje	20	GAFA	

Serie 3M 2800

P. Entrega estimada	Referencia 3M	SAP ID	Referencia/Descripción/Aplicación	Presentación	Mínimo Venta	Unidad Venta	Precio Ud. Venta 2020
A	G2800	7000032493	3M™ 2800 Cubregafas CONFORT – incolora y AR	1 gafa por bolsa / 20 bolsas por embalaje	20	GAFA	
A	G2802	7000032494	3M™ 2802 Cubregafas CONFORT – amarilla y AR	1 gafa por bolsa / 20 bolsas por embalaje	20	GAFA	
A	G2805	7000061936	3M™ 2805 Cubregafas CONFORT – tono 5 soldadura y AR	1 gafa por bolsa / 20 bolsas por embalaje	20	GAFA	

Gafas de Protección de montura universal

Gama Básica

Serie Virtua AP

P. Entrega estimada	Referencia 3M	SAP ID	Referencia/Descripción/Aplicación	Presentación	Mínimo Venta	Unidad Venta	Precio Ud. Venta 2020
A	VIRTUACL	7100006209	3M™ VIRTUA AP Gafas PC incolora AR	1 gafa por bolsa / 20 bolsas por embalaje	20	GAFA	
A	VIRTUAGR	7100010682	3M™ VIRTUA AP Gafas PC gris AR	1 gafa por bolsa / 20 bolsas por embalaje	20	GAFA	

Serie Tora

P. Entrega estimada	Referencia 3M	SAP ID	Referencia/Descripción/Aplicación	Presentación	Mínimo Venta	Unidad Venta	Precio Ud. Venta 2020
A	TORAINC	7000061915	3M™ TORA Gafas PC incolora AR y AE	1 gafa por bolsa / 20 bolsas por embalaje	20	GAFA	
A	TORABRO	7000061916	3M™ TORA Gafas PC bronce AR y AE	1 gafa por bolsa / 20 bolsas por embalaje	20	GAFA	
A	TORAYEL	7000061917	3M™ TORA Gafas PC amarilla AR y AE	1 gafa por bolsa / 20 bolsas por embalaje	20	GAFA	

Protección Ocular.

Gafas

Serie Tora CCS



4.2.1.3. Serie Tora CCS: con Sistema de Control de Cordón

P. Entrega estimada	Referencia 3M	SAP ID	Referencia/Descripción/Aplicación	Presentación	Mínimo Venta	Unidad Venta	Precio Ud. Venta 2020
A	TORACCS	7000043086	3M™ TORA CCS PC incolora AR y AE, patilla para cordón del protector auditivo	1 gafa por bolsa / 20 bolsas por embalaje	20	GAFA	
A	TORAINS	7100032645	3M™ TORA CCS inserción de espuma para mayor ajuste y confort	1 inserto por bolsa / 5 bolsas por embalaje	5	INSERTO	

Serie 3M SecureFit SF200

P. Entrega estimada	Referencia 3M	SAP ID	Referencia/Descripción/Aplicación	Presentación	Mínimo Venta	Unidad Venta	Precio Ud. Venta 2020
A	SF201AF	7100111990	3M™ SF201AF Gafas PC-incolora AR y AE	1 gafa por bolsa / 20 bolsas por embalaje	20	GAFA	
A	SF202AF	7100112010	3M™ SF202AF Gafas PC-gris AR y AE	1 gafa por bolsa / 20 bolsas por embalaje	20	GAFA	
D	SF203AF	7100112008	3M™ SF203AF Gafas PC-amarilla AR y AE	1 gafa por bolsa / 20 bolsas por embalaje	20	GAFA	
A	SF201AS	7100112180	3M™ SF201AS Gafas PC-incolora AR	1 gafa por bolsa / 20 bolsas por embalaje	20	GAFA	

Serie 3M SecureFit SF200 Extension

P. Entrega estimada	Referencia 3M	SAP ID	Referencia/Descripción/Aplicación	Presentación	Mínimo Venta	Unidad Venta	Precio Ud. Venta 2020
B	SF201SGAF-BLU	7100185279	3M™ SF201AF Gafas PC-incolora con Scotchgard™ montura azul - industria alimentaria	1 gafa por bolsa / 20 bolsas por embalaje	20	GAFA	



Gama Estándar

Serie 3M 2820

P. Entrega estimada	Referencia 3M	SAP ID	Referencia/Descripción/Aplicación	Presentación	Mínimo Venta	Unidad Venta	Precio Ud. Venta 2020
A	SF401AF	7100078989	3M™ SF401AF Gafas PC-incolora AR y AE	1 gafa por bolsa / 20 bolsas por embalaje	20	GAFA	
A	SF402AF	7100078987	3M™ SF402AF Gafas PC-gris AR y AE	1 gafa por bolsa / 20 bolsas por embalaje	20	GAFA	
A	SF403AF	7100078986	3M™ SF403AF Gafas PC-amarilla AR y AE	1 gafa por bolsa / 20 bolsas por embalaje	20	GAFA	
D	SF408AS	7100078880	3M™ SF408AS Gafas PC-azul AR	1 gafa por bolsa / 20 bolsas por embalaje	20	GAFA	
A	SF410AS	7100078988	3M™ SF410AS Gafas PC-In&Out AR	1 gafa por bolsa / 20 bolsas por embalaje	20	GAFA	
D	SF401SGAF-RED	7100148026	3M™ SF401SGAF-RED, Gafas gris/rojo PC-incolora con Scotchgard™	1 gafa por bolsa / 20 bolsas por embalaje	20	GAFA	



3M™ SecureFit™ 400 Gafas de Lectura









P. Entrega estimada	Referencia 3M	SAP ID	Referencia/Descripción/Aplicación	Presentación	Mínimo Venta	Unidad Venta	Precio Ud. Venta 2020
D	SF415AF	70071676277	3M™ SF415AF-EU, 3M™ SecureFit™ 400 Gafas lectura, Anti-rayadura / Anti-empañamiento, ocular transparente +1.5	1 gafa por bolsa / 20 bolsas por embalaje	20	GAFA	
D	SF420AF	70071695327	3M™ SF420AF-EU, 3M™ SecureFit™ 400 Gafas lectura, Anti-rayadura / Anti-empañamiento, ocular transparente +2.0	1 gafa por bolsa / 20 bolsas por embalaje	20	GAFA	
D	SF425AF	70071695335	3M™ SF425AF-EU, 3M™ SecureFit™ 400 Gafas lectura, Anti-rayadura / Anti-empañamiento, ocular transparente +2.5	1 gafa por bolsa / 20 bolsas por embalaje	20	GAFA	

Protección Ocular.

Gafas



Serie 3M SecureFit SF400 con Scotchgard™ 3M™

P. Entrega estimada	Referencia 3M	SAP ID	Referencia/Descripción/Aplicación	Presentación	Mínimo Venta	Unidad Venta	Precio Ud. Venta 2020
D	SF401SGAF-BLU	7100148074	3M™ SF401SGAF-BLU, Gafas gris/azul PC-incolora con Scotchgard™	1 gafa por bolsa / 20 bolsas por embalaje	20	GAFA	
D	SF401SGAF-BLU-F	7100148073	3M™ SF401SGAF-BLU-F, Gafas e inserto de espuma gris/azul PC-incolora con Scotchgard™	1 gafa por bolsa / 20 bolsas por embalaje	20	GAFA	
D	SF402SGAF-BLU	7100148052	3M™ SF402SGAF-BLU, Gafas gris/azul PC-gris con Scotchgard™	1 gafa por bolsa / 20 bolsas por embalaje	20	GAFA	
D	SF403SGAF-YEL	7100148081	3M™ SF403SGAF-YEL, Gafas negro/amarillo PC-amarilla con Scotchgard™	1 gafa por bolsa / 20 bolsas por embalaje	20	GAFA	
D	SF405SGAF-BLA	7100148082	3M™ SF405SGAF-BLA, Gafas marrón/negro PC-marrón con Scotchgard™	1 gafa por bolsa / 20 bolsas por embalaje	20	GAFA	
D	SF406SGAF-BLA	7100148075	3M™ SF406SGAF-BLA, Gafas marrón/negro PC-naranja con Scotchgard™	1 gafa por bolsa / 20 bolsas por embalaje	20	GAFA	
D	SF407SGAF-BLU	7100148072	3M™ SF407SGAF-BLU, Gafas gris/azul PC-In&Out con Scotchgard™	1 gafa por bolsa / 20 bolsas por embalaje	20	GAFA	
A	SFINSER	7100102568	3M™ Inserto espuma para Secure Fit	1 inserto por bolsa / 25 bolsas por embalaje	25	INSERTO	

Serie 3M SecureFit SF400X Scotchgard™ Extension

P. Entrega estimada	Referencia 3M	SAP ID	Referencia/Descripción/Aplicación	Presentación	Mínimo Venta	Unidad Venta	Precio Ud. Venta 2020
B	SF401XSGAF-BLU	7100185269	Serie 3M™ SecureFit™ 400X, SF401XSGAF-BLU, incoloras con SGAF	1 gafa por bolsa / 20 bolsas por embalaje	20	GAFA	
B	SF402XSGAF-BLU	7100185278	Serie 3M™ SecureFit™ 400X, SF402XSGAF-BLU, grises con SGAF	1 gafa por bolsa / 20 bolsas por embalaje	20	GAFA	
B	SF407XSGAF-BLU	7100185289	Serie 3M™ SecureFit™ 400X, SF407XSGAF-BLU, I/O grises con SGAF	1 gafa por bolsa / 20 bolsas por embalaje	20	GAFA	

Protección Ocular.

Gafas

P. Entrega estimada	Referencia 3M	SAP ID	Referencia/Descripción/Aplicación	Presentación	Mínimo Venta	Unidad Venta	Precio Ud. Venta 2020
B	SF403XSGAF-YEL	7100185291	Serie 3M™ SecureFit™ 400X, SF403XSGAF-amarillo, color ámbar con SGAF	1 gafa por bolsa / 20 bolsas por embalaje	20	GAFA	
B	SF422XSGAF-BLK	7100185109	Serie 3M™ SecureFit™ 400X, SF422XSGAF-BLK, bermellón con SGAF	1 gafa por bolsa / 20 bolsas por embalaje	20	GAFA	
B	SF401XNAS-GRN	7100185277	Serie 3M™ SecureFit™ 400X, SF401XNAS-GRN, incolora con RAS	1 gafa por bolsa / 20 bolsas por embalaje	20	GAFA	
B	SF416XAS-BLK	7100185292	Serie 3M™ SecureFit™ 400X, SF416XAS-BLK, naranja espejo con AS	1 gafa por bolsa / 20 bolsas por embalaje	20	GAFA	

4.2.2.6. Serie 3M 2730 - 2740 - 2750

P. Entrega estimada	Referencia 3M	SAP ID	Referencia/Descripción/Aplicación	Presentación	Mínimo Venta	Unidad Venta	Precio Ud. Venta 2020
A	G2730	7000042545	3M™ 2730 Gafas COMFORT PC- incolora AR y AE	1 gafa por bolsa / 20 bolsas por embalaje	20	GAFA	
A	G2740	7000042546	3M™ 2740 Gafas COMFORT PC- incolora AR y AE	1 gafa por bolsa / 20 bolsas por embalaje	20	GAFA	
A	G2741	7000032453	3M™ 2741 Gafas COMFORT PC - gris AR y AE	1 gafa por bolsa / 20 bolsas por embalaje	20	GAFA	
A	G2742	7000061884	3M™ 2742 Gafas COMFORT PC - amarilla AR y AE	1 gafa por bolsa / 20 bolsas por embalaje	20	GAFA	
A	G2750	7000032454	3M™ 2750 Gafa STYLISH PC- incolora AR y AE	1 gafa por bolsa / 20 bolsas por embalaje	20	GAFA	
A	G2751	7000032455	3M™ 2751 Gafas STYLISH PC - gris AR y AE	1 gafa por bolsa / 20 bolsas por embalaje	20	GAFA	

Gama Premium Serie 3M 2840

P. Entrega estimada	Referencia 3M	SAP ID	Referencia/Descripción/Aplicación	Presentación	Mínimo Venta	Unidad Venta	Precio Ud. Venta 2020
A	G2840	7000032459	3M™ 2840 Gafas ULTIMATE COMFORT PC- incolora AR y AE	1 gafa por bolsa / 20 bolsas por embalaje	20	GAFA	
A	G2841	7000032460	3M™ 2841 Gafas ULTIMATE COMFORT PC - gris AR y AE	1 gafa por bolsa / 20 bolsas por embalaje	20	GAFA	
A	G2842	7000032461	3M™ 2842 Gafas ULTIMATE COMFORT PC - amarilla AR y AE	1 gafa por bolsa / 20 bolsas por embalaje	20	GAFA	
A	G2844	7000032462	3M™ 2844 Gafas ULTIMATE COMFORT PC - interior/exterior espejo	1 gafa por bolsa / 20 bolsas por embalaje	20	GAFA	
A	G2845	7000032463	3M™ 2845 Gafas ULTIMATE COMFORT PC-tono 5 soldadura AR y AE	1 gafa por bolsa / 20 bolsas por embalaje	20	GAFA	
A	G2846	7000061886	3M™ 2846 Gafas ULTIMATE COMFORT PC- naranja AR y AE	1 gafa por bolsa / 20 bolsas por embalaje	20	GAFA	









Serie 3M Solus 1000 con recubrimiento 3M SCOTCHGARD (marcado K y N)

P. Entrega estimada	Referencia 3M	SAP ID	Referencia/Descripción/Aplicación	Presentación	Mínimo Venta	Unidad Venta	Precio Ud. Venta 2020
A	S1101KIT	7100080184	3M™ SOLUS 1101 Kit Gafas negro/azul PC incolora, inserción de espuma, banda elástica, recubrimiento SCOTCHGARD.	1 gafa por bolsa / 20 bolsas por embalaje	20	GAFA	



Protección Ocular.

Gafas

P. Entrega estimada	Referencia 3M	SAP ID	Referencia/Descripción/Aplicación	Presentación	Mínimo Venta	Unidad Venta	Precio Ud. Venta 2020
A	S1101SGA	7100080258	3M™ SOLUS 1101 Gafas negro/azul PC incolora, recubrimiento SCOTCHGARD.	1 gafa por bolsa / 20 bolsas por embalaje	20	GAFA	
A	S1102SGA	7100080185	3M™ SOLUS 1102 Gafas negro/azul PC gris, recubrimiento SCOTCHGARD.	1 gafa por bolsa / 20 bolsas por embalaje	20	GAFA	
A	S1103SGA	7100080187	3M™ SOLUS 1103 Gafas negro/azul PC amarillo, recubrimiento SCOTCHGARD.	1 gafa por bolsa / 20 bolsas por embalaje	20	GAFA	
A	S1201KIT	7100078881	3M™ SOLUS 1201 Kit Gafas negro/verde PC incolora, inserción de espuma, banda elástica, recubrimiento SCOTCHGARD.	1 gafa por bolsa / 20 bolsas por embalaje	20	GAFA	
A	S1201SGA	7100078882	3M™ SOLUS 1201 Gafas negro/verde PC incolora, recubrimiento SCOTCHGARD.	1 gafa por bolsa / 20 bolsas por embalaje	20	GAFA	
A	S1202SGA	7100078883	3M™ SOLUS 1202 Gafas negro/verde PC gris, recubrimiento SCOTCHGARD.	1 gafa por bolsa / 20 bolsas por embalaje	20	GAFA	
A	S1203SGA	7100080186	3M™ SOLUS 1203 Gafas negro/verde PC amarillo, recubrimiento SCOTCHGARD.	1 gafa por bolsa / 20 bolsas por embalaje	20	GAFA	
A	S1000GEU	7100081293	3M™ SOLUS 1000 Inserción de espuma para mejor ajuste y confort	1 inserto por bolsa / 5 bolsas por embalaje	5	INSERTO	
A	S1000EEU	7100081292	3M™ SOLUS 1000 Banda de ajuste	1 banda por bolsa / 5 bolsas por embalaje	5	BANDA	



Serie Solus



Serie Solus

SERIE 3M SOLUS CON RECUBRIMIENTO 3M™ SCOTCHGARD™



Innovador recubrimiento de última generación desarrollado por 3M, que ofrece una protección extrema frente al empañamiento y la abrasión, permitiendo superar los requisitos de la norma EN166 para los marcados K y N. Este nuevo recubrimiento se aplica por ambas caras de la lente, permitiendo obtener los mejores resultados en los entornos de trabajo más exigentes.

Serie Maxim

P. Entrega estimada	Referencia 3M	SAP ID	Referencia/Descripción/Aplicación	Presentación	Mínimo Venta	Unidad Venta	Precio Ud. Venta 2020
A	MXINC	7010045682	3M™ MAXIM Gafas montura negra PC incolora DX	1 gafa por bolsa / 20 bolsas por caja	20	GAFA	
A	MXT3N	7010045684	3M™ MAXIM Gafas montura negra soldadura PC tono 3 DX	1 gafa por bolsa / 20 bolsas por embalaje	20	GAFA	
A	RXINSERT	7000029972	3M™ INSERT Rx montura negra para MAXIM y MAXIM BALLISTIC para graduar	1 montura por bolsa / 10 bolsas por embalaje	10	UNIDAD	
A	MXSPORT	7010045685	3M™ MAXIM SPORT Gafas montura plata/azul PC incolora DX	1 gafa por bolsa / 20 bolsas por embalaje	20	GAFA	

Protección Ocular.

Gafas

Serie Maxim Ballistic

P. Entrega estimada	Referencia 3M	SAP ID	Referencia/Descripción/Aplicación	Presentación	Mínimo Venta	Unidad Venta	Precio Ud. Venta 2020
A	MXBINC	7010045673	3M™ MAXIM BALLISTIC Gafas montura negra PC incolora DX	1 gafa por bolsa / 20 bolsas por embalaje	20	GAFA	
A	MXBYEL	7010045683	3M™ MAXIM BALLISTIC Gafas montura negra PC amarilla DX	1 gafa por bolsa / 20 bolsas por embalaje	20	GAFA	
D	13200-99999	7100113966	3M™ MAXIMBALLISTIC PACK PC incolora/bronce/amarilla DX con estuche	1 pack por bolsa / 20 bolsas por embalaje	20	PACK	

Serie Led-Light

P. Entrega estimada	Referencia 3M	SAP ID	Referencia/Descripción/Aplicación	Presentación	Mínimo Venta	Unidad Venta	Precio Ud. Venta 2020
A	LEDLVIS	7000032466	3M™ LED LIGHT VISION Gafas PC incolora AR y AE con luces Led	1 gafa por bolsa / 20 bolsas por embalaje	20	GAFA	
A	LEDS	7000061944	3M™ LED HEADLIGHTS Diodos de Luz Led para acoplar a gafas	1 par por bolsa / 6 bolsas por embalaje	6	PAR	



Serie Fuel

P. Entrega estimada	Referencia 3M	SAP ID	Referencia/Descripción/Aplicación	Presentación	Mínimo Venta	Unidad Venta	Precio Ud. Venta 2020
A	FUBLESP	7000061902	3M™ FUEL Gafas montura platino PC azul espejo	1 gafa por bolsa / 20 bolsas por embalaje	20	GAFA	
A	FURESP	7000061903	3M™ FUEL Gafas montura titanio PC rojo espejo	1 gafa por bolsa / 20 bolsas por embalaje	20	GAFA	
A	FUGREPOL	7000032465	3M™ FUEL Gafas montura negra/plata PC gris polarizadas AR y AE	1 gafa por bolsa / 20 bolsas por embalaje	20	GAFA	

Serie Fuel X2

P. Entrega estimada	Referencia 3M	SAP ID	Referencia/Descripción/Aplicación	Presentación	Mínimo Venta	Unidad Venta	Precio Ud. Venta 2020
A	FUELX2C	7000032502	3M™ Gafa Fuel X2 Cobre, Lente PC incolora AR y AE	1 gafa por bolsa / 20 bolsas por embalaje	20	GAFA	
A	FUELX2B	7000032503	3M™ Gafa Fuel X2 Cobre, Lente PC bronce AR y AE	1 gafa por bolsa / 20 bolsas por embalaje	20	GAFA	
A	FUELX2R	7000032504	3M™ Gafa Fuel X2 Cobre, Lente PC rojo espejo AR	1 gafa por bolsa / 20 bolsas por embalaje	20	GAFA	

Serie SecureFit 600









P. Entrega estimada	Referencia 3M	SAP ID	Referencia/Descripción/Aplicación	Presentación	Mínimo Venta	Unidad Venta	Precio Ud. Venta 2020
D	SF601AF	7100112717	3M™ SF601SGAF-EU, 3M™ SecureFit™ 600 Scotchgard™ Anti-empañamiento, ocular transparente	1 gafa por bolsa / 20 bolsas por embalaje	20	GAFA	
D	SF602AF	7100112716	3M™ SF602SGAF-EU, 3M™ SecureFit™ 600 Scotchgard™ Anti-empañamiento, ocular gris	1 gafa por bolsa / 20 bolsas por embalaje	20	GAFA	
D	SF603AF	7100112712	3M™ SF603SGAF-EU, 3M™ SecureFit™ 600 Scotchgard™ Anti-empañamiento, ocular ambar	1 gafa por bolsa / 20 bolsas por embalaje	20	GAFA	
D	SF617AS	7100112721	3M™ SF617AS-EU, 3M™ SecureFit™ 600 Anti-rayadura, ocular soldadura tono 1,7	1 gafa por bolsa / 20 bolsas por embalaje	20	GAFA	

Protección Ocular.

Gafas

P. Entrega estimada	Referencia 3M	SAP ID	Referencia/Descripción/Aplicación	Presentación	Mínimo Venta	Unidad Venta	Precio Ud. Venta 2020
D	SF630AS	7100112724	3M™ SF630AS-EU, 3M™ SecureFit™ 600 Anti-rayadura, ocular soldadura tono 3	1 gafa por bolsa / 20 bolsas por embalaje	20	GAFA	
D	SF650AS	7100112715	3M™ SF650AS-EU, 3M™ SecureFit™ 600 Anti-rayadura, ocular soldadura tono 5	1 gafa por bolsa / 20 bolsas por embalaje	20	GAFA	
D	SF611AS	7100112713	3M™ SF611AS-EU, 3M™ SecureFit™ 600 Anti-rayadura, ocular gris polarizado	1 gafa por bolsa / 20 bolsas por embalaje	20	GAFA	
D	SF601RAS	7100112720	3M™ SF601RAS-EU, 3M™ SecureFit™ 600 RAS, ocular transparente	1 gafa por bolsa / 20 bolsas por embalaje	20	GAFA	
D	SF610AS	7100112718	3M™ SF610AS-EU, 3M™ SecureFit™ 600 RAS, ocular I&O espejo	1 gafa por bolsa / 20 bolsas por embalaje	20	GAFA	
D	SF600FI	7100112725	3M™ SF600FI-EU 3M™ SecureFit™ 600 Inserto de espuma	1 inserto por bolsa / 100 bolsas por embalaje	100	INSERTO	
C	SF601AFN	7100134761	3M™ SecureFit™ 600 Gafas de Seguridad, Montura gris, Inserto, Scotchgard™ Anti-empañamiento, Lente incolora, SF601SGAF/FI, 20 unid/caja	1 gafa por bolsa / 20 bolsas por embalaje	20	EA	

Serie Solus 2000

P. Entrega estimada	Referencia 3M	SAP ID	Referencia/Descripción/Aplicación	Presentación	Mínimo Venta	Unidad Venta	Precio Ud. Venta 2020	
NUEVO	B	S2001SGAF	7100208817	Gafa seguridad 3M™ Solus™ 2000, montura gris/rojo, Scotchgard™ Anti-Empañamiento (K&N), ocular incoloro, S2001AF-BLU-EU	20 Gafas x Caja	20	Gafa	
NUEVO	B	S2002SGAF	7100209600	Gafa seguridad 3M™ Solus™ 2000, montura gris/rojo, Scotchgard™ Anti-Empañamiento (K&N), ocular gris, S2002SGAF-RED-EU	20 Gafas x Caja	20	Gafa	
NUEVO	B	S2024AS	7100208826	Gafa seguridad 3M™ Solus™ 2000, montura gris/rojo, Scotchgard™ Anti-rayadura, ocular rojo espejo, S2024AS-RED-EU	20 Gafas x Caja	20	Gafa	
NUEVO	B	S2001SGAF-A	7100208751	Gafa seguridad 3M™ Solus™ 2000, montura gris/azul-verde, Scotchgard™ Anti-Empañamiento (K&N), ocular incoloro, S2001SGAF-BGR-EU	20 Gafas x Caja	20	Gafa	
NUEVO	B	S2002SGAF-A	7100208793	Gafa seguridad 3M™ Solus™ 2000, montura gris/azul-verde, Scotchgard™ Anti-Empañamiento (K&N), ocular gris, S2002SGAF-BGR-EU	20 Gafas x Caja	20	Gafa	
NUEVO	B	S2003SGAF-A	7100208818	Gafa seguridad 3M™ Solus™ 2000, montura gris/azul-verde, Scotchgard™ Anti-Empañamiento (K&N), ocular ambar, S2003SGAF-BGR-EU	20 Gafas x Caja	20	Gafa	
NUEVO	B	S2005SGAF-A	7100208819	Gafa seguridad 3M™ Solus™ 2000, montura gris/azul-verde, Scotchgard™ Anti-Empañamiento (K&N), ocular marrón, S2005SGAF-BGR-EU	20 Gafas x Caja	20	Gafa	
NUEVO	B	S2007SGAF	7100208815	Gafa seguridad 3M™ Solus™ 2000, montura gris/azul-verde, Scotchgard™ Anti-Empañamiento (K&N), ocular I/O gris, S2007SGAF-BGR-EU	20 Gafas x Caja	20	Gafa	
NUEVO	B	S2001SGAF-I	7100208820	Gafa seguridad 3M™ Solus™ 2000, montura gris/azul-verde, inserto espuma, Scotchgard™ Anti-Empañamiento (K&N), ocular incoloro, S2001SGAF-BGR-F-EU	20 Gafas x Caja	20	Gafa	
NUEVO	B	S2001ASP	7100208825	Gafa seguridad 3M™ Solus™ 2000, montura gris/azul, Anti-Rayadura (+K), ocular incoloro, S2001ASP-BLU-EU	20 Gafas x Caja	20	Gafa	
NUEVO	B	S2001AF	7100208382	Gafa seguridad 3M™ Solus™ 2000, montura gris/azul, Anti-Empañamiento/Anti-Rayadura, ocular incoloro, S2001AF-BLU-EU	20 Gafas x Caja	20	Gafa	

Protección Ocular.

Gafas

Serie Secure Fit 3700

	P. Entrega estimada	Referencia 3M	SAP ID	Referencia/Descripción/Aplicación	Presentación	Mínimo Venta	Unidad Venta	Precio Ud. Venta 2020	
	B	SF3701SGAF	7100209252	Cubregafas 3M™ SecureFit™ 3700, montura azul, Scotchgard™ Anti-Empañamiento (K&N), Ocular incoloro, SF3701SGAF-BLU-EU	20 Gafas x Caja	20	Gafa		
	B	SF3701ASP	7100209340	Cubregafas 3M™ SecureFit™ 3700, montura azul, Anti-rayadura (K), Ocular incoloro, SF3701ASP-BLU-EU	20 Gafas x Caja	20	Gafa		
	B	SF3702SGAF	7100209384	Cubregafas 3M™ SecureFit™ 3700, montura azul, Scotchgard™ Anti-Empañamiento (K&N), Ocular gris, SF3702SGAF-BLU-EU	20 Gafas x Caja	20	Gafa		
	B	SF3701SGAF	7100209413	Cubregafas 3M™ SecureFit™ 3700, montura verde lima, Scotchgard™ Anti-Empañamiento (K&N), Ocular incoloro, SF3701SGAF-GRN-EU	20 Gafas x Caja	20	Gafa		
	B	SF3707SGAF	7100209427	Cubregafas 3M™ SecureFit™ 3700, montura azul, Scotchgard™ Anti-Empañamiento (K&N), Ocular in&out, SF3707SGAF-BLU-EU	20 Gafas x Caja	20	Gafa		
	B	SF3701SGAF-N	7100209430	Cubregafas 3M™ SecureFit™ 3700, montura naranja, Scotchgard™ Anti-Empañamiento (K&N), Ocular incoloro, SF3701SGAF-ORG-EU	20 Gafas x Caja	20	Gafa		
	B	SF3703SGAF-V	7100209426	Cubregafas 3M™ SecureFit™ 3700, montura verde lima, Scotchgard™ Anti-Empañamiento (K&N), Ocular naranja, SF3703SGAF-GRN-EU	20 Gafas x Caja	20	Gafa		
	B	SF3701XSGAF	7100209425	Cubregafas 3M™ SecureFit™ 3700, montura azul, protección cejas, Scotchgard™ Anti-Empañamiento (K&N), Ocular incoloro, SF3701XSGAF	20 Gafas x Caja	20	Gafa		
	B	SF3702XSGAF	7100209416	Cubregafas 3M™ SecureFit™ 3700, montura azul, visera protección, Scotchgard™ Anti-Empañamiento (K&N), Ocular gris, SF3702XSGAF	20 Gafas x Caja	20	Gafa		
	B	SF3707XSGAF	7100209428	Cubregafas 3M™ SecureFit™ 3700, montura azul, visera protección, Scotchgard™ Anti-Empañamiento (K&N), Ocular In&Out, SF3707XSGAF	20 Gafas x Caja	20	Gafa		

Gafas Panorámicas

Serie Básica: Budget

	P. Entrega estimada	Referencia 3M	SAP ID	Referencia/Descripción/Aplicación	Presentación	Mínimo Venta	Unidad Venta	Precio Ud. Venta 2020
	A	4800PC	7000062914	3M™ 4800 Gafas PC incolora. Ventilación indirecta.	1 gafa por bolsa / 200 bolsas por embalaje	200	GAFA	
	A	4800PCAF	7000062915	3M™ 4800 Gafas PC incolora AE. Ventilación indirecta.	1 gafa por bolsa / 200 bolsas por embalaje	200	GAFA	
	A	4700PC	7000061933	3M™ 4700 Gafas PC incolora. Ventilación directa.	1 gafa por bolsa / 200 bolsas por embalaje	200	GAFA	

Serie Fahrenheit



	P. Entrega estimada	Referencia 3M	SAP ID	Referencia/Descripción/Aplicación	Presentación	Mínimo Venta	Unidad Venta	Precio Ud. Venta 2020
	A	FHVIS	7000062782	3M™ FAHRENHEIT Gafas ventilación indirecta PC incolora AR	1 gafa por bolsa / 10 bolsas por embalaje	10	GAFA	
	A	FHVISF	7000062781	3M™ FAHRENHEIT Gafas ventilación indirecta PC incolora AR y AE	1 gafa por bolsa / 10 bolsas por embalaje	10	GAFA	

Protección Ocular.

Gafas

P. Entrega estimada	Referencia 3M	SAP ID	Referencia/Descripción/Aplicación	Presentación	Mínimo Venta	Unidad Venta	Precio Ud. Venta 2020
A	FHVISFAC	7000062783	3M™ FAHRENHEIT Gafas T-N-WEAR ventilación indirecta, acetato AR y AE	1 gafa por bolsa / 10 bolsas por embalaje	10	GAFA	
A	FHVIPCSF	7000062784	3M™ FAHRENHEIT Gafas banda espuma ventilación indirecta PC AR y AE	1 gafa por bolsa / 10 bolsas por embalaje	10	GAFA	
A	FHESTIN	7100010410	3M™ FAHRENHEIT Gafas estanca acetato incolora AR y AE	1 gafa por bolsa / 10 bolsas por embalaje	10	GAFA	
A	PELFH10X	7000061926	3M™ Películas de poliéster para FAHRENHEIT x10	10 películas por pack / 10 packs por embalaje	10	PACK	
A	FHESTINB	7000062786	3M™ FAHRENHEIT Gafas banda espuma estanca acetato incolora AR y AE para CASCO G3000	1 gafa por bolsa / 10 bolsas por embalaje	10	GAFA	

Serie Goggle Gear 500 con recubrimiento 3M SCOTCHGARD™ (marcado K y N)



P. Entrega estimada	Referencia 3M	SAP ID	Referencia/Descripción/Aplicación	Presentación	Mínimo Venta	Unidad Venta	Precio Ud. Venta 2020
A	GG501SGA	7100074368	3M™ GOGGLE GEAR 501 Gafas ventilación indirecta, PC incolora, recubrimiento SCOTCHGARD.	1 gafa por bolsa / 10 bolsas por embalaje	10	GAFA	
A	GG500PI	7100083064	3M™ GOGGLE GEAR 500 inserto para lentes graduadas.	1 clip por bolsa / 10 bolsas por embalaje	10	CLIP	
B	GG502SGAF	7100185290	3M™ GOGGLE GEAR 502 Gafas ventilación indirecta, PC gris, recubrimiento SCOTCHGARD.	1 gafa por bolsa / 10 bolsas por embalaje	10	GAFA	
B	GG550SGAF	7100185182	3M™ GOGGLE GEAR 550 Gafas ventilación indirecta, Ocular gris IR tono 5, recubrimiento SCOTCHGARD.	1 gafa por bolsa / 10 bolsas por embalaje	10	GAFA	
B	GG501NSGAF-BLU	7100185183	3M™ GOGGLE GEAR 501 Gafas ventilación indirecta, Ocular transparente, Banda neopreno (autoclavable)	1 gafa por bolsa / 10 bolsas por embalaje	10	GAFA	

SERIE 3M SERIE GOGGLE GEAR 500 CON RECUBRIMIENTO 3M Scotchgard™

Serie Goggle Gear 500 con recubrimiento Scotchgard™ que ofrece una protección extrema frente al empañamiento y la abrasión, se aplica por ambas caras de la lente, consiguiendo los mejores resultados en los entornos de trabajo más exigentes.



Serie 3M 2890

P. Entrega estimada	Referencia 3M	SAP ID	Referencia/Descripción/Aplicación	Presentación	Mínimo Venta	Unidad Venta	Precio Ud. Venta 2020
A	G2890	7000032480	3M™ 2890 Gafas ventilación indirecta PC incolora AR y AE, metales fundidos	1 gafa por bolsa / 10 bolsas por embalaje	10	GAFA	
A	G2890A	7000032481	3M™ 2890A Gafas ventilación indirecta acetato incolora AE	1 gafa por bolsa / 10 bolsas por embalaje	10	GAFA	
A	G2890S	7000061924	3M™ 2890S Gafas estanca PC incolora AR y AE.	1 gafa por bolsa / 10 bolsas por embalaje	10	GAFA	
A	G2890SA	7000032483	3M™ 2890SA Gafas estanca acetato incolora AE	1 gafa por bolsa / 10 bolsas por embalaje	10	GAFA	
A	G2895S	7100010431	3M™ 2895S Gafas estancas ocular tono 5 para Soldadura	1 gafa por bolsa / 10 bolsas por embalaje	10	GAFA	

Protección Ocular.

Gafas

P. Entrega estimada	Referencia 3M	SAP ID	Referencia/Descripción/Aplicación	Presentación	Mínimo Venta	Unidad Venta	Precio Ud. Venta 2020
A	G289A	7000061925	3M™ 289A Repuesto de ocular para gafa 2890A	1 repuesto por bolsa / 20 bolsas por embalaje	20	REPUESTO	
A	G2891	7100146292	3M™ 2891-SGAF Gafas ventilación indirecta PC-incolora con Scotchgard™	1 gafa por bolsa / 10 bolsas por embalaje	10	GAFA	
A	G2891S	7100146291	3M™ 2891-SGAF Gafas estancas PC-incolora con Scotchgard™	1 gafa por bolsa / 10 bolsas por embalaje	10	GAFA	

Serie 3M 2891



Serie Modul R

P. Entrega estimada	Referencia 3M	SAP ID	Referencia/Descripción/Aplicación	Presentación	Mínimo Venta	Unidad Venta	Precio Ud. Venta 2020
D	MODUL	7000032489	3M™ MODUL-R Gafas ventilación indirecta PC incolora AR y AE	1 gafa por bolsa / 10 bolsas por embalaje	10	GAFA	
D	MODULMP	7000032491	3M™ MODUL-R Media pantalla sin ventilación PC	1 pantalla por bolsa / 10 pantallas por embalaje	10	PANTALLA	

Serie Modul R



Serie Modul R media pantalla



Serie Maxim Hybrid

Serie Maxim Hybrid

P. Entrega estimada	Referencia 3M	SAP ID	Referencia/Descripción/Aplicación	Presentación	Mínimo Venta	Unidad Venta	Precio Ud. Venta 2020
A	MXMHYB	7010045588	3M™ MAXIM HYBRID Gafas PC incolora DX	1 gafa por bolsa / 10 bolsas por embalaje	10	GAFA	
A	MXMHYBR	7010045724	3M™ MAXIM HYBRID repuesto de ocular transparente DX	1 ocular por bolsa / 25 bolsas por embalaje	25	REPUESTO	

Accesorios para Gafas

CLIP-ON Universal

P. Entrega estimada	Referencia 3M	SAP ID	Referencia/Descripción/Aplicación	Presentación	Mínimo Venta	Unidad Venta	Precio Ud. Venta 2020
A	CLPSOLT5	7000061946	3M™ CLIP-ON universal 5038 soldadura PC tono 5	1 clip por caja / 20 cajas por embalaje	25	CLIP	

Protección Ocular.

Gafas

Productos de Limpieza y Mantenimiento

P. Entrega estimada	Referencia 3M	SAP ID	Referencia/Descripción/Aplicación	Presentación	Mínimo Venta	Unidad Venta	Precio Ud. Venta 2020
A	PALI10	7000032500	3M™ PALI10 Paño de limpieza	1 paño por bolsa / 50 bolsas por embalaje	50	PAÑO	
A	SPCLEARA	7000062428	3M™ Solución de Limpieza 120 ml	1 unidad por caja /12 cajas por embalaje	12	UNIDAD	
A	SPCLEAR	7000062429	3M™ Estación desechable de limpieza	1 unidad por caja /6 cajas por embalaje	6	UNIDAD	
A	DT500	7100014390	3M™ Dispensador 500 toallitas	1 dispensador/caja	1	DISPENSADOR	

Cordones

P. Entrega estimada	Referencia 3M	SAP ID	Referencia/Descripción/Aplicación	Presentación	Mínimo Venta	Unidad Venta	Precio Ud. Venta 2020
A	COR272	7000095022	3M™ Cordón de seguridad con desconexión – premium	1 unidad por bolsa / 100 bolsas por embalaje	100	CORDÓN	
A	CORNYN	7000032501	3M™ Cordón nylon con sistema ajustable	1 cordón por bolsa / 50 bolsas por embalaje	50	CORDÓN	
A	CORUNIV	7000061868	3M™ Cordón gafas universal	1 cordón por bolsa / 50 bolsas por embalaje	50	CORDÓN	

Fundas

P. Entrega estimada	Referencia 3M	SAP ID	Referencia/Descripción/Aplicación	Presentación	Mínimo Venta	Unidad Venta	Precio Ud. Venta 2020
A	FUSRPRES	7000061941	3M™ Funda semi-rígida negra con presilla cintura	1 funda por bolsa / 20 bolsas por embalaje	20	FUNDA	
A	BOCRPR	7000032497	3M™ Bolsa negra con cremallera y presilla cinturón	1 funda por bolsa / 20 bolsas por embalaje	20	FUNDA	
A	BOMICPAN	7000061943	3M™ Bolsa negra microfibra para gafa panorámica	1 funda por bolsa / 10 bolsas por embalaje	10	FUNDA	
A	BOMICEST	7000032498	3M™ Bolsa negra microfibra para gafa estándar	1 funda por bolsa / 10 bolsas por embalaje	10	FUNDA	

Expositor de gafas

P. Entrega estimada	Referencia 3M	SAP ID	Referencia/Descripción/Aplicación	Presentación	Mínimo Venta	Unidad Venta	Precio Ud. Venta 2020
A	EXPOGFA	7000061945	3M™ Expositor metálico de sobremesa para 6 gafas	1 unidad por embalaje	1	EXPOSITOR	

Protección Ocular.

Gafas

3M Science.
Applied to Life.™

3M Sistemas de Protección para Soldadura

 **Speedglas**™

Soldadura

¿Cómo trabajan los filtros ADF?



Antes:

Con la pantalla bajada, en posición de seguridad, el soldador tiene una visión clara a través del filtro. Tiene las dos manos estan libres y puede colocar el electrodo con precision.



Durante:

En 0,1 milisegundos del inicio del arco, el filtro se oscurece hasta el tono seleccionado.



Despues:

Al finalizar el arco, el filtro vuelve a aclararse automaticamente, permitiendo una inspeccion inmediata y segura del trabajo realizado, y posibilitando la preparacion de la siguiente tarea.

Proteccion ocular que aumenta surendimiento

La clave en los filtros 3M™ Speedglas con sistema de Auto-oscurecimiento (o ADF) es la constancia. Permiten una vision comoda, constante. Proporcionan proteccion continua contra la radiacion ultravioleta e infrarroja (UV / IR). Y continuamente cambian, de manera automatica, de claro a oscuro y viceversa, segun desee.

Lo dificil se hace mas facil

Los filtros de soldadura Speedglas tambien eliminan la fatiga al tirar de la pantalla con el cuello, al mismo tiempo que aumenta en gran medida la precision de la colocacion de los electrodos. Esto, a su vez, reduce la necesidad de repasado y trabajo. Ademas, puede entrar en espacios estrechos con su mascara de proteccion ya colocada. La vision constante y despejada a traves de los filtros hace mucho mas faciles incluso soldaduras extremadamente incomodas.

Con que rapidez se rentabiliza una Pantalla de Soldadura 3M™ Speedglas™?

Si la rentabilidad se define en terminos de proteccion, un dia es suficiente. Pero mientras que la “proteccion” a veces puede ser dificil de medir, la eficiencia y la calidad de la soldadura son mucho mas faciles de medir. Los estudios demuestran que puede aumentar sustancialmente la eficiencia al utilizar filtros ADF Speedglas. No solo se trabaja mas rapido si se puede ver en todo momento, sino que puede moverse de manera mas eficiente, y colocar los electrodos con mayor precision.

La mayora de las “soldaduras defectuosas” se pueden eliminar. Menos soldaduras defectuosas significa menos repasado y, en general, niveles de calidad mas altos.

Por ejemplo:

Las ganancias de productividad, por supuesto, dependen de la aplicacion. Si realiza multiples puntos de soldadura, tendra ganancias de productividad mucho mayores que un soldador haciendo cordones largos. Dicho esto, este ejemplo supone un aumento del 15% en la productividad. Si el salario es de 20€/h, la pantalla de soldadura se rentabilizara dos meses. En un ano, el aumento de la productividad sera 4.500€ (nuevos beneficios).

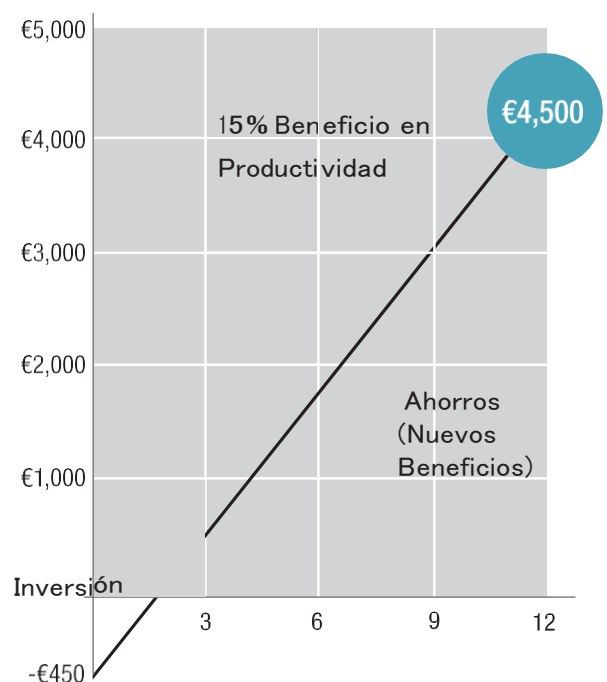

Soldadura.

Pantallas de Soldadura



Pantallas de soldadura Speedglas 100 Serie Gráfica



Pantalla de soldadura Speedglas 100



Pantallas de soldadura Speedglas 100 con casco de seguridad 3M Peltor G3000

5. Pantallas de Soldadura

Pantallas de Soldadura 3M Speedglas 100

Pantallas Speedglas 100 de Filtro Automático Serie Negra

P. Entrega estimada	Referencia 3M	SAP ID	Referencia/Descripción/Aplicación	Presentación	Mínimo Venta	Unidad Venta	Precio Ud. Venta 2020
A	751120	7100166705	3M™ 751120 Pantalla Speedglas 100 Negra con filtro tonos 3/8 a 12	1 pantalla	1	PANTALLA	

Pantallas Speedglas 100 de Filtro Automático Serie Gráfica

P. Entrega estimada	Referencia 3M	SAP ID	Referencia/Descripción/Aplicación	Presentación	Mínimo Venta	Unidad Venta	Precio Ud. Venta 2020
A	751220	7100166708	3M™ 751220 Pantalla Speedglas 100 BLAZE con filtro tonos 3/ 8 a 12	1 pantalla	1	PANTALLA	
A	751720	7100166683	3M™ 751720 Pantalla Speedglas 100 ACES HIGH con filtro tonos 3/ 8 a 12	1 pantalla	1	PANTALLA	
A	751820	7100166684	3M™ 751820 Pantalla Speedglas 100 STEEL ROSE con filtro tonos 3/ 8 a 12	1 pantalla	1	PANTALLA	
A	752020	7100166686	3M™ 752020 Pantalla Speedglas 100 WILD 'n' ROSE con filtro tonos 3/ 8 a 12	1 pantalla	1	PANTALLA	
A	752220	7100166688	3M™ 752220 Pantalla Speedglas 100 XTERMINATOR con filtro tonos 3/8 a 12	1 pantalla	1	PANTALLA	
A	752420	7100166689	3M™ 752420 Pantalla Speedglas 100 RAZOR DRAGON con filtro tonos 3/8 a 12	1 pantalla	1	PANTALLA	
A	752520	7100166706	3M™ 752520 Pantalla Speedglas 100 ICE HOT con filtro tonos 3/8 a 12	1 pantalla	1	PANTALLA	
A	752620	7100166707	3M™ 752620 Pantalla Speedglas 100 DRAGING SKULL con filtro tonos 3/8 a 12	1 pantalla	1	PANTALLA	
A	751620	7100166702	3M™ 751620 Pantalla Speedglas 100 TROJAN WARRIOR con filtro tonos 3/ 8 a 12	1 pantalla	1	PANTALLA	
B	752820	7100166735	3M™ 752820 Pantalla Speedglas 100 SKULL con filtro tonos 3/8 a 12	1 pantalla	1	PANTALLA	
B	752920	7100166734	3M™ 752920 Pantalla Speedglas 100 MOTOR con filtro tonos 3/8 a 12	1 pantalla	1	PANTALLA	

Pantalla Speedglas 100 de Filtro Automático con Casco de Seguridad 3M Peltor G3000

P. Entrega estimada	Referencia 3M	SAP ID	Referencia/Descripción/Aplicación	Presentación	Mínimo Venta	Unidad Venta	Precio Ud. Venta 2020
A	783120	7100166692	3M™ 783120 Pantalla Speedglas 100V 3/8-12 con casco blanco G3000 con ruleta (incluye accesorio de acoplamiento)	1 unidad	1	CONJUNTO	
A	197137	7100168385	3M™ 197137 Accesorio de Pantalla Speedglas 100 para acoplar a casco	1 unidad	1	ACCESORIO	

Pantalla 3M Speedglas 100 QR de Filtro Automático para rápido acople a casco

P. Entrega estimada	Referencia 3M	SAP ID	Referencia/Descripción/Aplicación	Presentación	Mínimo Venta	Unidad Venta	Precio Ud. Venta 2020
A	783520	7100166717	3M™ Pantalla de soldadura 100 QR con filtro 100V y con casco H701	1 pantalla	1	PANTALLA	
A	782520	7100166731	3M™ Pantalla de soldadura 100 QR con filtro 100V	1 pantalla	1	PANTALLA	
A	782500	7100166720	3M™ Pantalla de soldadura 100 QR sin filtro	1 pantalla	1	PANTALLA	

Filtros automáticos 3M Speedglas 100

P. Entrega estimada	Referencia 3M	SAP ID	Referencia/Descripción/Aplicación	Presentación	Mínimo Venta	Unidad Venta	Precio Ud. Venta 2020
A	750020	7100167242	3M™ 750020 Filtro automático para Speedglas 100 tonos 3/8 a 12	1 filtro	1	FILTRO	

Pantallas de Soldadura de Filtro Inactínico 3M Speedglas 100

Pantallas 3M Speedglas 100 de Filtro Inactínico

P. Entrega estimada	Referencia 3M	SAP ID	Referencia/Descripción/Aplicación	Presentación	Mínimo Venta	Unidad Venta	Precio Ud. Venta 2020
A	751101	7100166682	3M™ 751101 Pantalla Speedglas 100 Negra con filtro inactínico tono 11	1 pantalla	1	PANTALLA	

Filtro Inactínico 3M Speedglas 100

P. Entrega estimada	Referencia 3M	SAP ID	Referencia/Descripción/Aplicación	Presentación	Mínimo Venta	Unidad Venta	Precio Ud. Venta 2020
A	750511	7100167263	3M™ 750511 Kit de Filtro inactínico (cubrefiltro+soporte+lente)	1 kit	1	KIT	

Consumibles y repuestos 3M Speedglas 100

P. Entrega estimada	Referencia 3M	SAP ID	Referencia/Descripción/Aplicación	Presentación	Mínimo Venta	Unidad Venta	Precio Ud. Venta 2020
A	751100	7100166681	3M™ 751100 Pantalla Speedglas 100 Negra sin filtro	1 pantalla	1	PANTALLA	
A	751190	7000044490	3M™ 751190 Pantalla Speedglas 100 Negra sin filtro ni arnés	1 pantalla	1	PANTALLA	
A	772000	7000028051	3M™ 772000 Frontal plateado para Pantalla Speedglas 100	1 frontal	1	FRONTAL	
A	772001	7000044494	3M™ 772001 Frontal negro para Pantalla Speedglas 100	1 frontal	1	FRONTAL	
A	776000	7100092252	3M™ 776000 Cubrefiltro exterior estándar	10 cubrefiltros/bolsa	10	CUBREFILTRO	

Soldadura.

Pantallas de Soldadura

P. Entrega estimada	Referencia 3M	SAP ID	Referencia/Descripción/Aplicación	Presentación	Mínimo Venta	Unidad Venta	Precio Ud. Venta 2020
D	777000	7100108745	3M™ 777000 Cubrefiltro exterior antirrayadura	10 cubrefiltros/bolsa	10	CUBREFILTRO	
A	777070	7100092247	3M™ 777070 Cubrefiltro exterior resistente al calor	10 cubrefiltros/bolsa	10	CUBREFILTRO	
A	705015	7000028072	3M™ 705015 Arnés de cabeza Speedglas con piezas de montaje	1 arnés	1	ARNÉS	
D	706000	7000044455	3M™ 706000 Piezas de montaje para arnés	1 bolsa	1	BOLSA	
A	171017	7000028053	3M™ 171017 Soporte para lente de aumento	1 par	1	PAR	
A	731000	7000044456	3M™ 731000 Soporte para baterías	1 soporte	1	SOPORTE	
A	167520	7100080253	3M™ 167520 Banda anti-sudor de tejido (felpa, color púrpura)	2 bandas/caja	2	BANDA	
A	168010	7100080223	3M™ 168010 Banda anti-sudor de algodón, cierre velcro	2 bandas/caja	2	BANDA	
A	428000	7000000182	3M™ 428000 Cubrefiltro interior (42 x 91 mm)	5 cubrefiltros/pack	1	PACK	
A	428020	7100080227	3M™ 428020 Cubrefiltro interior Tono 1	5 cubrefiltros/pack	1	PACK	
A	428040	7100080228	3M™ 428040 Cubrefiltro interior Tono 2	5 cubrefiltros/pack	1	PACK	
A	422000	7100167881	3M™ 422000 Pilas de recambio Pantallas Speedglas	1 par de pilas por bolsa	1	PAR	
A	164005	7100080224	3M™ 164005 Protector de piel para cuello y orejas (3 piezas)	1 protector	1	PROTECTOR	
A	169001	7000044371	3M™ 169001 Protector de pecho TECA-WELD	1 protector	1	PROTECTOR	
A	169100	7100003083	3M™ 169100 Capucha cuello-cabeza TECA-WELD	1 protector	1	PROTECTOR	
A	171020	7100090451	3M™ 171020 Lente de aumento 1,0	1 lente	1	UNIDAD	
A	171021	7100167333	3M™ 171021 Lente de aumento 1,5	1 lente	1	UNIDAD	
A	171022	7000144517	3M™ 171022 Lente de aumento 2,0	1 lente	1	UNIDAD	
A	171023	7000028023	3M™ 171023 Lente de aumento 2,5	1 lente	1	UNIDAD	
A	171024	7000028033	3M™ 171024 Lente de aumento 3,0	1 lente	1	UNIDAD	



Pantalla de soldadura
3M Speedglas 100 QR

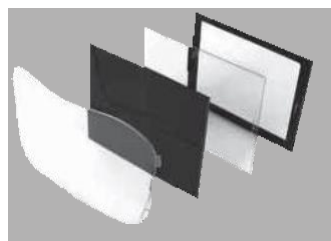

Filtro Inactivo
3M Speedglas 100



Pantalla de soldadura de
3M Speedglas 100



Filtros Automáticos
3M Speedglas 100

Soldadura.

Pantallas de Soldadura

Pantallas de Soldadura 3M 10V

Pantallas de Soldadura 3M 10V

P. Entrega estimada	Referencia 3M	SAP ID	Referencia/Descripción/Aplicación	Presentación	Mínimo Venta	Unidad Venta	Precio Ud. Venta 2020
A	101101	7100166710	3M™ 101101 Pantalla 3M 10V con filtro automático tonos 3-10/11/12 (1 ud)	1 pantalla/caja	1	PANTALLA	

Pantalla de Soldadura 3M 10V QR de Filtro Automático para rápido acople a casco

P. Entrega estimada	Referencia 3M	SAP ID	Referencia/Descripción/Aplicación	Presentación	Mínimo Venta	Unidad Venta	Precio Ud. Venta 2020
A	101103P	7100166719	3M™ Pantalla de soldadura 10V QR con filtro y con casco H701	1 pantalla	1	PANTALLA	
A	101106P	7100166730	3M™ Pantalla de soldadura 10V QR con filtro 10V	1 pantalla	1	PANTALLA	
A	101180	7100031419	3M™ Pantalla de soldadura 10V QR sin filtro	1 pantalla	1	PANTALLA	

Filtros Automáticos 3M 10V

P. Entrega estimada	Referencia 3M	SAP ID	Referencia/Descripción/Aplicación	Presentación	Mínimo Venta	Unidad Venta	Precio Ud. Venta 2020
A	100003	7100167241	3M™ 100003 Filtro automático para pantalla 3M 10V tonos 3-10/11/12	1 filtro/caja	1	FILTRO	

Consumibles y Repuestos 3M 10V

P. Entrega estimada	Nº Catalogo 3M	SAP ID	Referencia/Descripción/Aplicación	Presentación	Mínimo Venta	Unidad Venta	Precio Ud. Venta 2020
C	167410	7100143894	3M™ 167410 Banda anti-sudor para Pantalla 3M 10V	1 banda/bolsa, 10 bolsas/caja	10	BANDA	
D	101195	7100010352	3M™ 101195 Pantalla 3M 10V sin filtro ni arnés	1 pantalla/caja	1	PANTALLA	
A	126000	7100144401	3M™ 126000 Cubrefiltro exterior para Pantalla 3M 10V	1 par/bolsa, 6 bolsas/caja	6	PAR	
D	165005	7100166709	3M™ 165005 Arnés para Pantalla 3M 10V	1 arnés/caja	1	ARNÉS	

Repuestos y Accesorios para Sistema de Acople a Casco 3M QR

P. Entrega estimada	Nº Catalogo 3M	SAP ID	Referencia/Descripción/Aplicación	Presentación	Mínimo Venta	Unidad Venta	Precio Ud. Venta 2020
A	781500	7100031602	3M™ Pantalla 100 QR sin rail	1 pantalla	1	PANTALLA	
A	197142N	7100031854	3M™ Piezas de goma para el rail QR	1 par de piezas/bolsa	1	PAR	
A	197139N	7100031606	3M™ Rail QR	1 rail	1	RAIL	



Pantalla 3M 10V



Pantalla 3M 10VQR de filtro automático para acople rápido a casco



Accesorios para acople a casco 3M QR



Filtro automático 3M 10V

3M Science.
Applied to Life.™

3M Prendas de Protección

¿Cuál es la Protección más adecuada para ti?

Tabla de Aplicaciones

Prenda de Protección	4500	4505	4510	4515	4520	4530	4532+	4535	4540+	4545	4565	4570
Protección contra Líquidos												
Limpiezas generales ligeras, trabajos domésticos	R	R		A								
● Limpieza y mantenimiento: ● Productos químicos de baja peligrosidad (salpicaduras)			R	A	A	A	A	R	R	R	R	
● Aceites/Alcoholes							R					
● Productos químicos de alta peligrosidad											R	R
Pinturas y revestimientos, resinas			R				A	R	R	R	A	
Pulverización de pesticidas											R	A
Respuesta ante emergencias, descontaminación												R
Soldadura (usado sobre vestuario retardante a la llama de índice 2 ó 3)						R						
Protección contra Sólidos												
Inspección y preparación de áreas contaminadas con amianto			A	R	R	A	A	A	A	R	A	
Retirada de amianto										R	R	
Cementerías			A	A	R	R	R	A	A	A	A	
Esmerilar, pulir metal			A	A	A	R	A					
Polvo de carbón fino				R	R		R					
Industria de Madera				R	R		R	R				
Salas Limpias			A				A	A	A	A	R	
● Salas de Categoría I-II			R			A	A	R		R	R	
● Salas de Categoría III									R			
Industria Farmacéutica			A		A	A	A	A	A	A	R	

A Aceptable **R** Recomendado

* Esto es tan solo una guía orientativa, siempre debe llevarse a cabo una evaluación de riesgos. Lea siempre las instrucciones de uso y tenga en cuenta las limitaciones y el nivel de protección para su selección. En caso de duda, consulte con un Técnico de prevención.

** Lea las instrucciones de uso o la hoja de datos técnicos para mayor información.

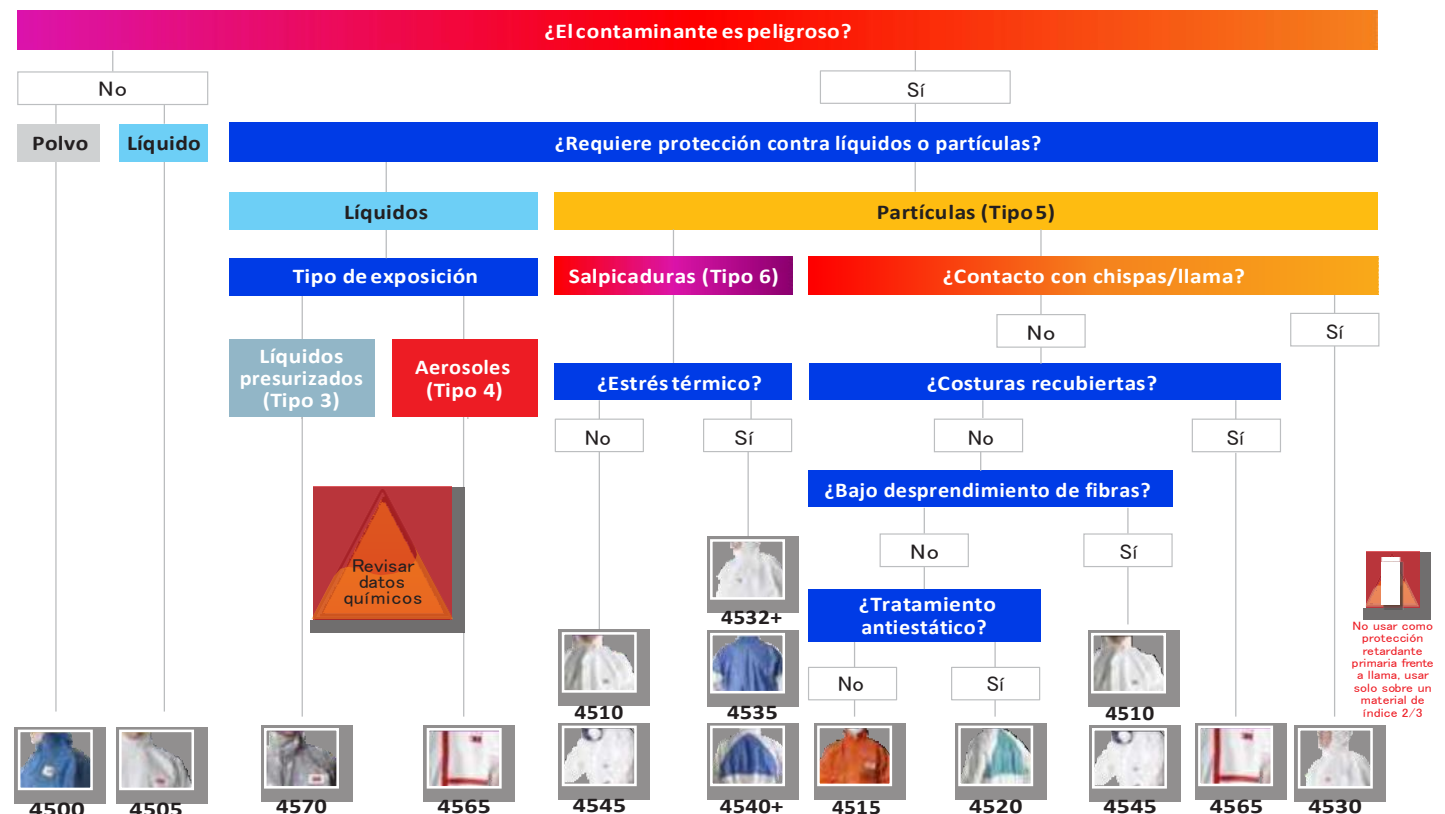

ADVERTENCIA: Este selector de producto ha sido diseñado para proporcionar una orientación sobre las características clave de las prendas 3M. Entre los productos mostrados se han destacado aquellos que podrían resultar adecuados, pero la idoneidad de la protección dependerá de las características concretas de cada situación y la selección siempre debe realizarla una persona competente y conocedora de las condiciones reales de trabajo y las limitaciones del EPI. Esta guía sólo considera la protección de la piel, por tanto el usuario debe llevar otros equipos de protección individual adecuados para la protección de riesgos en otras partes de su cuerpo.

Prendas de protección.

Trajes

6. Prendas de Protección

Prendas de Protección Categoría III Tipo 5/6: Protección frente a partículas y salpicaduras leves de producto químico

4510 - Protección frente a polvo y salpicaduras leves

Colores: Blanco



P. Entrega estimada	Referencia 3M	SAP ID	Referencia/Descripción/ Aplicación	Presentación	Mínimo Venta	Unidad Venta	Precio Ud. Venta 2020
B	P4510S	7000089661	3M™ 4510 Traje de protección, blanco, tipo 5/6, talla S	20/Caja	20	TRAJE	5,91
A	P4510M	7000089662	3M™ 4510 Traje de protección, blanco, tipo 5/6, talla M	20/Caja	20	TRAJE	5,91
B	P4510L	7000089663	3M™ 4510 Traje de protección, blanco, tipo 5/6, talla L	20/Caja	20	TRAJE	5,91
A	P4510XL	7000089664	3M™ 4510 Traje de protección, blanco, tipo 5/6, talla XL	20/Caja	20	TRAJE	5,91
B	P4510XXL	7000089665	3M™ 4510 Traje de protección, blanco, tipo 5/6, talla XXL	20/Caja	20	TRAJE	5,91
B	P45103XL	7000089666	3M™ 4510 Traje de protección, blanco, tipo 5/6, talla 3XL	20/Caja	20	TRAJE	6,52
B	P45104XL	7000089667	3M™ 4510 Traje de protección, blanco, tipo 5/6, talla 4XL	20/Caja	20	TRAJE	6,52



4515 - Protección frente a polvo y salpicaduras leves

Colores: Blanco, Azul, Rojo, Naranja



P. Entrega estimada	Referencia 3M	SAP ID	Referencia/Descripción/ Aplicación	Presentación	Mínimo Venta	Unidad Venta	Precio Ud. Venta 2020
B	P4515BS	7000089611	3M™ 4515 Traje de protección, blanco, tipo 5/6, talla S	20/Caja	20	TRAJE	4,26
B	P4515BM	7000089612	3M™ 4515 Traje de protección, blanco, tipo 5/6, talla M	20/Caja	20	TRAJE	4,26
B	P4515BL	7000089613	3M™ 4515 Traje de protección, blanco, tipo 5/6, talla L	20/Caja	20	TRAJE	4,26
B	P4515BXL	7000089614	3M™ 4515 Traje de protección, blanco, tipo 5/6, talla XL	20/Caja	20	TRAJE	4,26
B	P4515BXX	7000089615	3M™ 4515 Traje de protección, blanco, tipo 5/6, talla XXL	20/Caja	20	TRAJE	4,26
A	P4515B3X	7000089616	3M™ 4515 Traje de protección, blanco, tipo 5/6, talla 3XL	20/Caja	20	TRAJE	4,69
B	P4515B4X	7000089617	3M™ 4515 Traje de protección, blanco, tipo 5/6, talla 4XL	20/Caja	20	TRAJE	4,69
B	P4515AS	7000089618	3M™ 4515 Traje de protección, azul, tipo 5/6, talla S	20/Caja	20	TRAJE	4,43
B	P4515AM	7000089619	3M™ 4515 Traje de protección, azul, tipo 5/6, talla M	20/Caja	20	TRAJE	4,43
B	P4515AL	7000089620	3M™ 4515 Traje de protección, azul, tipo 5/6, talla L	20/Caja	20	TRAJE	4,43



Prendas de protección.

Trajes

P. Entrega estimada	Referencia 3M	SAP ID	Referencia/Descripción/ Aplicación	Presentación	Mínimo Venta	Unidad Venta	Precio Ud. Venta 2020
B	P4515AXL	7000089621	3M™ 4515 Traje de protección, azul, tipo 5/6, talla XL	20/Caja	20	TRAJE	
B	P4515AXX	7000089622	3M™ 4515 Traje de protección, azul, tipo 5/6, talla XXL	20/Caja	20	TRAJE	
B	P4515A3X	7000089623	3M™ 4515 Traje de protección, azul, tipo 5/6, talla 3XL	20/Caja	20	TRAJE	
B	P4515A4X	7000089624	3M™ 4515 Traje de protección, azul, tipo 5/6, talla 4XL	20/Caja	20	TRAJE	
B	P4515NM	7000089633	3M™ 4515 Traje de protección, naranja, tipo 5/6, talla M	20/Caja	20	TRAJE	
B	P4515NL	7000089634	3M™ 4515 Traje de protección, naranja, tipo 5/6, talla L	20/Caja	20	TRAJE	
B	P4515NXL	7000089635	3M™ 4515 Traje de protección, naranja, tipo 5/6, talla XL	20/Caja	20	TRAJE	
B	P4515NXX	7000089636	3M™ 4515 Traje de protección, naranja, tipo 5/6, talla XXL	20/Caja	20	TRAJE	
B	P4515N3X	7000089637	3M™ 4515 Traje de protección, naranja, tipo 5/6, talla 3XL	20/Caja	20	TRAJE	

4520 - Protección cómoda frente a polvo y salpicaduras leves

Colores: **Blanco con panel dorsal verde**



P. Entrega estimada	Referencia 3M	SAP ID	Referencia/Descripción/ Aplicación	Presentación	Mínimo Venta	Unidad Venta	Precio Ud. Venta 2020
B	P4520S	7000089642	3M™ 4520 Traje de protección, blanco+Verde tipo 5/6, talla S	20/Caja	20	TRAJE	
B	P4520M	7000034761	3M™ 4520 Traje de protección, blanco+Verde tipo 5/6, talla M	20/Caja	20	TRAJE	
B	P4520L	7000034762	3M™ 4520 Traje de protección, blanco+Verde tipo 5/6, talla L	20/Caja	20	TRAJE	
B	P4520XL	7000034763	3M™ 4520 Traje de protección, blanco+Verde tipo 5/6, talla XL	20/Caja	20	TRAJE	
B	P4520XXL	7000034764	3M™ 4520 Traje de protección, blanco+Verde tipo 5/6, talla XXL	20/Caja	20	TRAJE	
B	P45203XL	7000089643	3M™ 4520 Traje de protección, blanco+Verde tipo 5/6, talla 3XL	20/Caja	20	TRAJE	
B	P45204XL	7000089644	3M™ 4520 Traje de protección, blanco+Verde tipo 5/6, talla 4XL	20/Caja	20	TRAJE	



Prendas de protección.

Trajes

4530 - Protección cómoda frente a polvo y salpicaduras leves

Tejido con tratamiento de propagación limitada a la llama**

Colores: Azul con panel dorsal blanco



P. Entrega estimada	Referencia 3M	SAP ID	Referencia/Descripción/ Aplicación	Presentación	Mínimo Venta	Unidad Venta	Precio Ud. Venta 2020
B	228013	7100036598	3M™ 4530 Traje de protección desechable, tipo 5/6, confort, talla S	20/Caja	20	TRAJE	
B	P4530M	7000109011	3M™ 4530 Traje de protección desechable, tipo 5/6, confort, talla M	20/Caja	20	TRAJE	
B	P4530L	7000109012	3M™ 4530 Traje de protección desechable, tipo 5/6, confort, talla L	20/Caja	20	TRAJE	
B	P4530XL	7000109013	3M™ 4530 Traje de protección desechable, tipo 5/6, confort, talla XL	20/Caja	20	TRAJE	
B	P4530XXL	7000109014	3M™ 4530 Traje de protección desechable, tipo 5/6, confort, talla XXL	20/Caja	20	TRAJE	
B	P45303XL	7000109015	3M™ 4530 Traje de protección desechable, tipo 5/6, confort, talla 3XL	20/Caja	20	TRAJE	
A	P45304XL	7000109016	3M™ 4530 Traje de protección desechable, tipo 5/6, confort, talla 4XL	20/Caja	20	TRAJE	



* El equipo no ha sido sometido a todos los ensayos o no cumple con todas las cláusulas de la Norma – Consulte la Hoja de Datos Técnicos para mayor información.
 ** Material ensayado frente a la norma ISO 15025:2000. Cumple los requisitos de la norma ISO 14116:2008 frente a la propagación de llama, índice 1. Las costuras y puños no poseen tratamiento de propagación limitada de llama. Esta prenda debe utilizarse sobre vestuario retardante a la llama índice 2 ó 3.

6.1.5. 4532+ - Protección cómoda frente a polvo y salpicaduras leves

Transpirable y tejido con mayor resistencia a alcoholes y disolventes



P. Entrega estimada	Referencia 3M	SAP ID	Referencia/Descripción/ Aplicación	Presentación	Mínimo Venta	Unidad Venta	Precio Ud. Venta 2020
B	P4532BS	7100016000	3M™ 4532+ Traje de protección, blanco, tipo 5/6, talla S	20/Caja	20	TRAJE	
B	P4532BM	7100015949	3M™ 4532+ Traje de protección, blanco, tipo 5/6, talla M	20/Caja	20	TRAJE	
B	P4532BL	7100016012	3M™ 4532+ Traje de protección, blanco, tipo 5/6, talla L	20/Caja	20	TRAJE	
B	P4532BXL	7100015923	3M™ 4532+ Traje de protección, blanco, tipo 5/6, talla XL	20/Caja	20	TRAJE	
A	P4532BXX	7100015991	3M™ 4532+ Traje de protección, blanco, tipo 5/6, talla XXL	20/Caja	20	TRAJE	
B	P4532B3X	7100015978	3M™ 4532+ Traje de protección, blanco, tipo 5/6, talla 3XL	20/Caja	20	TRAJE	
B	P4532+S	7100015967	3M™ 4532+ Traje de protección, azul+blanco, tipo 5/6, talla S	20/Caja	20	TRAJE	
B	P4532+M	7100015993	3M™ 4532+ Traje de protección, azul+blanco, tipo 5/6, talla M	20/Caja	20	TRAJE	
A	P4532+L	7100015994	3M™ 4532+ Traje de protección, azul+blanco, tipo 5/6, talla L	20/Caja	20	TRAJE	
B	P4532+XL	7100015922	3M™ 4532+ Traje de protección, azul+blanco, tipo 5/6, talla XL	20/Caja	20	TRAJE	

Colores: Blanco



Prendas de protección.

Trajes

P. Entrega estimada	Referencia 3M	SAP ID	Referencia/Descripción/ Aplicación	Presentación	Mínimo Venta	Unidad Venta	Precio Ud. Venta 2020
B	P4532+2X	7100016008	3M™ 4532+ Traje de protección, azul+blanco, tipo 5/6, talla XXL	20/Caja	20	TRAJE	
B	P4532+3X	7100015996	3M™ 4532+ Traje de protección, azul+blanco, tipo 5/6, talla 3XL	20/Caja	20	TRAJE	
B	P4532+4X	7100016004	3M™ 4532+ Traje de protección, azul+blanco, tipo 5/6, talla 4XL	20/Caja	20	TRAJE	

Colores disponibles:
Blanco y azul

TIPO 5 TIPO 6

4535 - Protección cómoda frente a polvo y salpicaduras leves.

Panel trasero de alta transpirabilidad



P. Entrega estimada	Referencia 3M	SAP ID	Referencia/Descripción/ Aplicación	Presentación	Mínimo Venta	Unidad Venta	Precio Ud. Venta 2020
B	P4535S	7000089639	3M™ 4535 Traje de protección, blanco+azul, tipo 5/6, talla S	20/Caja	20	TRAJE	
B	P4535M	7100217011	3M™ 4535 Traje de protección, blanco+azul, tipo 5/6, talla M	20/Caja	20	TRAJE	
B	P4535L	7100217010	3M™ 4535 Traje de protección, blanco+azul, tipo 5/6, talla L	20/Caja	20	TRAJE	
B	P4535XL	7100216848	3M™ 4535 Traje de protección, blanco+azul, tipo 5/6, talla XL	20/Caja	20	TRAJE	
B	P4535XXL	7100216889	3M™ 4535 Traje de protección, blanco+azul, tipo 5/6, talla XXL	20/Caja	20	TRAJE	



4540+ - Protección cómoda frente a polvo y salpicaduras leves.

Comodidad y transpirabilidad mejorados

Colores disponibles: **Blanco con panel dorsal azul**

TIPO 5 TIPO 6

P. Entrega estimada	Referencia 3M	SAP ID	Referencia/Descripción/ Aplicación	Presentación	Mínimo Venta	Unidad Venta	Precio Ud. Venta 2020
B	P4540S	7100040415	3M™ 4540+ Traje de protección, blanco+azul, tipo 5/6, talla S	20/Caja	20	TRAJE	
B	P4540M	7100040087	3M™ 4540+ Traje de protección, blanco+azul, tipo 5/6, talla M	20/Caja	20	TRAJE	
B	P4540L	7100040416	3M™ 4540+ Traje de protección, blanco+azul, tipo 5/6, talla L	20/Caja	20	TRAJE	
B	P4540XL	7100040086	3M™ 4540+ Traje de protección, blanco+azul, tipo 5/6, talla XL	20/Caja	20	TRAJE	
B	P4540XXL	7100036529	3M™ 4540+ Traje de protección, blanco+azul, tipo 5/6, talla XXL	20/Caja	20	TRAJE	
B	P45403XL	7100041597	3M™ 4540+ Traje de protección, blanco+azul, tipo 5/6, talla 3XL	20/Caja	20	TRAJE	
B	P45404XL	7100041420	3M™ 4540+ Traje de protección, blanco+azul, tipo 5/6, talla 4XL	20/Caja	20	TRAJE	



Prendas de protección.

Trajes

4545 - Protección cómoda frente a polvo y salpicaduras leves. Resistencia combinada con suavidad y ligereza

Colores disponibles: **Blanco**



P. Entrega estimada	Referencia 3M	SAP ID	Referencia/Descripción/ Aplicación	Presentación	Mínimo Venta	Unidad Venta	Precio Ud. Venta 2020
B	P4545S	7000089671	3M™ 4545 Traje de protección, blanco, tipo 5/6, talla S	20/Caja	20	TRAJE	
B	P4545M	7100198129	3M™ 4545 Traje de protección, blanco, tipo 5/6, talla M	20/Caja	20	TRAJE	
B	P4545L	7100198241	3M™ 4545 Traje de protección, blanco, tipo 5/6, talla L	20/Caja	20	TRAJE	
B	P4545XL	7100198131	3M™ 4545 Traje de protección, blanco, tipo 5/6, talla XL	20/Caja	20	TRAJE	
B	P4545XXL	7100198132	3M™ 4545 Traje de protección, blanco, tipo 5/6, talla XXL	20/Caja	20	TRAJE	
B	P45453XL	7100196882	3M™ 4545 Traje de protección, blanco, tipo 5/6, talla 3XL	20/Caja	20	TRAJE	
B	P45454XL	7100198130	3M™ 4545 Traje de protección, blanco, tipo 5/6, talla 4XL	20/Caja	20	TRAJE	



Prendas de Protección Categoría III Tipo 4/5/6: Protección frente a polvo, salpicaduras leves, nieblas de producto químico y riesgo biológico 4565 - Protección extra y durabilidad

Colores disponibles:
Blanco con costuras rojas



P. Entrega estimada	Referencia 3M	SAP ID	Referencia/Descripción/ Aplicación	Presentación	Mínimo Venta	Unidad Venta	Precio Ud. Venta 2020
A	P4565S	7000089684	3M™ 4565 Traje de protección, blanco+rojo, tipo 4/5/6, talla S	20/Caja	20	TRAJE	
B	P4565M	7000034772	3M™ 4565 Traje de protección, blanco+rojo, tipo 4/5/6, talla M	20/Caja	20	TRAJE	
B	P4565L	7000034773	3M™ 4565 Traje de protección, blanco+rojo, tipo 4/5/6, talla L	20/Caja	20	TRAJE	
B	P4565XL	7000034774	3M™ 4565 Traje de protección, blanco+rojo, tipo 4/5/6, talla XL	20/Caja	20	TRAJE	
B	P4565XXL	7000034775	3M™ 4565 Traje de protección, blanco+rojo, tipo 4/5/6, talla XXL	20/Caja	20	TRAJE	
B	P45653XL	7000089685	3M™ 4565 Traje de protección, blanco+rojo, tipo 4/5/6, talla 3XL	20/Caja	20	TRAJE	
A	P45654XL	7000089686	3M™ 4565 Traje de protección, blanco+rojo, tipo 4/5/6, talla 4XL	20/Caja	20	TRAJE	



Prendas de protección.

Trajes

6.2.2. 4570 - Protección frente a polvo, salpicaduras leves, nieblas de producto químico y riesgo biológico

P. Entrega estimada	Referencia 3M	SAP ID	Referencia/Descripción/ Aplicación	Presentación	Mínimo Venta	Unidad Venta	Precio Ud. Venta 2020
B	P4570S	7000089687	3M™ 4570 Traje de Protección, Gris, tipo 3/4/5/6, Talla S	12/Caja	12	TRAJE	
A	P4570M	7000089688	3M™ 4570 Traje de Protección, Gris, tipo 3/4/5/6, Talla M	12/Caja	12	TRAJE	
A	P4570L	7000089689	3M™ 4570 Traje de Protección, gris, tipo 3/4/5/6, talla L	12/Caja	12	TRAJE	
A	P4570XL	7000089690	3M™ 4570 Traje de Protección, gris, tipo 3/4/5/6, talla XL	12/Caja	12	TRAJE	
B	P4570XXL	7000089691	3M™ 4570 Traje de Protección, Gris, tipo 3/4/5/6, Talla XXL	12/Caja	12	TRAJE	
A	P45703XL	7000089692	3M™ 4570 Traje de Protección, Gris, tipo 3/4/5/6, Talla 3XL	12/Caja	12	TRAJE	



Prendas de Protección Categoría I No Lavables - Marcado CE Simple

4500 - Transpirable con protección ligera frente a polvos no peligrosos y líquidos

P. Entrega estimada	Referencia 3M	SAP ID	Referencia/Descripción/ Aplicación	Presentación	Mínimo Venta	Unidad Venta	Precio Ud. Venta 2020
B	P4500BS	7000089590	3M™ 4500 Traje de protección en polipropileno, blanco, talla S	20/Caja	20	TRAJE	
A	P4500BM	7000089591	3M™ 4500 Traje de protección en polipropileno, blanco, talla M	20/Caja	20	TRAJE	
B	P4500BL	7000089592	3M™ 4500 Traje de protección en polipropileno, blanco, talla L	20/Caja	20	TRAJE	
B	P4500BXL	7000089593	3M™ 4500 Traje de protección en polipropileno, blanco, talla XL	20/Caja	20	TRAJE	
A	P4500BXX	7000089594	3M™ 4500 Traje de protección en polipropileno, blanco, talla XXL	20/Caja	20	TRAJE	
B	P4500B3X	7000089595	3M™ 4500 Traje de protección en polipropileno, blanco, talla 3XL	20/Caja	20	TRAJE	
B	P4500B4X	7000089596	3M™ 4500 Traje de protección en polipropileno, blanco, talla 4XL	20/Caja	20	TRAJE	
B	P4500AS	7000089597	3M™ 4500 Traje de protección en polipropileno, azul, talla S	20/Caja	20	TRAJE	
B	P4500AM	7000089598	3M™ 4500 Traje de protección en polipropileno, azul, talla M	20/Caja	20	TRAJE	
B	P4500AL	7000089599	3M™ 4500 Traje de protección en polipropileno, azul, talla L	20/Caja	20	TRAJE	
B	P4500AXL	7000089600	3M™ 4500 Traje de protección en polipropileno, azul, talla XL	20/Caja	20	TRAJE	
A	P4500AXX	7000089601	3M™ 4500 Traje de protección en polipropileno, azul, talla XXL	20/Caja	20	TRAJE	
B	P4500A3X	7000089602	3M™ 4500 Traje de protección en polipropileno, azul, talla 3XL	20/Caja	20	TRAJE	

Colores disponibles:
Azul, Blanco



Prendas de protección.

Trajes

Lavables - Marcado CE Simple

50425 - Prenda de protección lavable

P. Entrega estimada	Referencia 3M	SAP ID	Referencia/Descripción/ Aplicación	Presentación	Mínimo Venta	Unidad Venta	Precio Ud. Venta 2020
B	50425L	7000034319	3M™ 50425 Traje de protección lavable para trabajos de pintura en poliéster, gris, talla M	10/caja	10	TRAJE	
B	50425M	7000034318	3M™ 50425 Traje de protección lavable para trabajos de pintura en poliéster, gris, talla L	10/caja	10	TRAJE	
B	50425XL	7000034320	3M™ 50425 Traje de protección lavable para trabajos de pintura en poliéster, gris, talla XL	10/caja	10	TRAJE	
B	50425XXL	7000034321	3M™ 50425 Traje de protección lavable para trabajos de pintura en poliéster, gris, talla XXL	10/caja	10	TRAJE	



Accesorios

Batas de Protección Categoría I

P. Entrega estimada	Referencia 3M	SAP ID	Referencia/Descripción/ Aplicación	Presentación	Mín. Venta	Unidad Venta	Precio Ud. Venta 2020
B	B4400BS	7000034776	3M™ 4400 Bata/Visita en polipropileno, Blanca, talla S	50/Caja	50	BATA	
B	B4400BM	7000089695	3M™ 4400 Bata/Visita en polipropileno, Blanca, talla M	50/Caja	50	BATA	
B	B4400BL	7000034777	3M™ 4400 Bata/Visita en polipropileno, Blanca, talla L	50/Caja	50	BATA	
B	B4400BXL	7000089696	3M™ 4400 Bata/Visita en polipropileno, Blanca, talla XL	50/Caja	50	BATA	
B	B4400BXX	7000089697	3M™ 4400 Bata/Visita en polipropileno, Blanca, talla XXL	50/Caja	50	BATA	
B	B4400B3X	7000089698	3M™ 4400 Bata/Visita en polipropileno, Blanca, talla 3XL	50/Caja	50	BATA	
B	B4400B4X	7000089699	3M™ 4400 Bata/Visita en polipropileno, Blanca, talla 4XL	50/Caja	50	BATA	
B	B4440S	7000089708	3M™ 4440 Bata en polipropileno laminado de polietileno, talla S	50/Caja	50	BATA	
B	B4440M	7000089709	3M™ 4440 Bata en polipropileno laminado de polietileno, talla M	50/Caja	50	BATA	
B	B4440L	7000089710	3M™ 4440 Bata en polipropileno laminado de polietileno, talla L	50/Caja	50	BATA	
B	B4440XL	7000089711	3M™ 4440 Bata en polipropileno laminado de polietileno, talla XL	50/Caja	50	BATA	
B	B4440XXL	7000089712	3M™ 4440 Bata en polipropileno laminado de polietileno, talla XXL	50/Caja	50	BATA	
B	B44403XL	7000089713	3M™ 4440 Bata en polipropileno laminado de polietileno, talla 3XL	50/Caja	50	BATA	
B	B44404XL	7000089714	3M™ 4440 Bata en polipropileno laminado de polietileno, talla 4XL	50/Caja	50	BATA	



Prendas de protección.

Trajes

6.5.2 Otros Accesorio

P. Entrega estimada	Referencia 3M	SAP ID	Referencia/Descripción/ Aplicación	Presentación	Mínimo Venta	Unidad Venta	Precio Ud. Venta 2020
B	446	7000089715	3M™ 446 Capucha en polipropileno laminado con polietileno, blanca	300/Caja	300	CAPUCHA	
B	444	7000089717	3M™ 444 Manguito en polipropileno laminado con polietileno con puño elástico, blanco	300/Caja	300	MANGUITO	
B	450	7000088638	3M™ 450 Cubrebotas en polipropileno laminado de polietileno con suela antideslizante	100 pares/Caja	100	PAR	
B	440	7000089719	3M™ 440 Cubrebotas en polipropileno laminado de polietileno con tiras, blanco	100 Pares/Caja	100	PAR	
B	442	7000089720	3M™ 442 Cubrezapatos en polipropileno laminado de polietileno, blanco	150 Pares/Caja	150	PAR	
B	402	7000089721	3M™ 402 Cubrezapatos en polipropileno, azul	150 Pares/Caja	150	PAR	



7. Formación



Prestación de servicios no incluida. Disponible a través de distribuidores certificados.
Para más información, consultar con 3M.

Descripción	Tiempo Estimado	Número de Participantes	Precio Ud. Venta 2020
Formación de Uso de EPIS	4 horas		
Formación de Earfit	4 horas	8 - 10 personas	
Formación de Fit Test	6 horas	8 personas	

1.- Precios de Venta

3M facturará los productos y servicios a los precios establecidos en una lista de precios que actualizará periódicamente. A los precios recogidos en esta lista habrá que sumarle el importe de los impuestos aplicables.

3M se reserva el derecho de modificar dichos precios sin previo aviso. Ello no supondrá cambio alguno en los objetivos fijados salvo que la variación de precios sea mayor de un cinco por ciento. En ese caso las partes se comprometen a negociar los objetivos inicialmente acordados.

2.- Entregas

Los gastos de transporte, salvo en el caso de exportaciones, peticiones especiales, urgencias o pedidos que no se ajusten al mínimo, corren a cargo de 3M. En contrapartida, el Cliente procederá, en el momento de la entrega, a todas las comprobaciones necesarias. La firma en el espacio reservado para ello en los talones de transporte implicará la conformidad con la entrega realizada.

3.- Reclamaciones

Las eventuales discrepancias por defecto en la mercancía o en la cantidad entregada se comunicarán mediante anotación en el talón de transporte en los plazos señalados en la ley. No se aceptarán reclamaciones que no estén reflejadas en el talón de transporte, cuando proceda. Las reclamaciones por cualquier otro motivo deberán comunicarse a 3M por escrito en el plazo máximo de 30 días a contar desde la fecha de la factura y, en cualquier caso, siempre antes del vencimiento de la misma. 3M se reserva el derecho de aceptar o no las devoluciones de mercancía cuando así lo solicite el Cliente, y siempre y cuando ésta se encuentre en perfecto estado, en su embalaje original y no haya quedado obsoleta. En el caso de producto estéril por razones de seguridad, no se aceptarán devoluciones. En cualquier caso, la devolución, si fuera aceptada por 3M, deberá realizarse de la manera siguiente: el Cliente informará a 3M de la mercancía a devolver, para que se proceda, por parte de la agencia de transporte determinada por 3M, a la retirada de la mercancía en los almacenes del Cliente.

4.- Recargos

3M se reserva el derecho de aplicar recargos por los siguientes conceptos:

- Pedido mínimo
- Pedido urgente (entrega en 24 horas)
- Pedido de emergencia (entrega en el día)
- Devoluciones por errores imputables al Cliente
- Devoluciones de productos exclusivos de Clientes
- Almacenamiento de mercancía
- Otros (re Etiquetados, embalajes especiales...): Consultar

5.- Facturación

Salvo acuerdo en contrario, la fecha de facturación será la fecha de puesta a disposición de la mercancía. En el caso de venta de equipos, será la fecha de instalación si la realiza 3M (fecha en que el servicio técnico de 3M instala el equipo con firma y sello de aceptación por parte del Cliente). Si el Cliente acepta varias entregas pero requiere una sola factura por el total del pedido, se considerará como fecha de facturación la fecha de la última entrega.

6.- Pagos

El Cliente deberá satisfacer los pagos a 3M en los plazos acordados o en el plazo máximo legal si es que éste fuera más corto. 3M se reserva el dominio de los Productos hasta el total cumplimiento de los pagos. Asimismo el Cliente acepta que el pago de una factura o relación de facturas conlleva: 1- La exigibilidad del principal, sea cual sea la forma y el plazo de pago. 2- La aplicación de la legislación sobre medidas de lucha contra la morosidad y el cargo de intereses de demora e indemnización por costes de recobro, respectivamente. 3- La posible retención de nuevos pedidos, hasta la cancelación del impago y el no devengo de bonificaciones por volumen (rappels,...).

7.- Garantías

3M no será en ningún caso responsable de los daños de cualquier naturaleza que pudieran derivarse de una inadecuada utilización del producto. 3M se compromete a entregar un producto de calidad conforme con las especificaciones técnicas requeridas. 3M se compromete a informar al Cliente por todos los medios apropiados de las condiciones de utilización del producto y de las precauciones a adoptar. 3M no garantiza la adecuación o idoneidad de sus productos para usos concretos. Dado que existen factores que pueden afectar al uso y rendimiento de los mismos, y que están bajo el exclusivo control y conocimiento del Cliente, es de vital importancia que éste evalúe si los productos se ajustan a sus necesidades específicas. El Cliente asume todos los riesgos y responsabilidades derivadas de ello.

8.- Exportaciones

Ciertos productos, debido a su origen o a su naturaleza, están sometidos a normativas nacionales o internacionales que restringen su exportación o re-exportación, así como ciertos países sometidos a sanciones o embargos. En consecuencia, 3M y el Cliente se comprometen a adoptar todas las medidas orientadas a respetar y hacer cumplir estas normas.

9.- Cumplimiento con las leyes

En aplicación de la normativa vigente sobre envases y residuos de envases, la gestión de los residuos de envases industriales y comerciales será responsabilidad del poseedor final. Registro 3M: N° REI-RAEE 5169 y N° REI-RPA 1157.

De acuerdo con nuestro Código de Conducta (consultar en la página <http://www.3m.com.es/codigodeconducta/>), el Cliente se compromete y procurará que las personas a éste asociadas y demás personas que colaboren con él en relación con productos o servicios 3M, se comprometan a cumplir con las leyes, normas y políticas españolas, europeas y cuantas fueran aplicables en cada momento, incluyendo las de anti-corrupción. En todo caso, se abstendrá de realizar cualquier acción, por sí o por persona interpuesta, que pudiera corromper a las autoridades o funcionarios públicos mediante dádivas, presentes, ofrecimientos o promesas. Del mismo modo, se abstendrá de realizar, solicitar o aceptar, por sí o por persona interpuesta, promesas, ofrecimientos o concesiones de beneficios no justificados o ventajas de cualquier naturaleza para que le favorezcan a él o a un tercero frente a otros, incumpliendo sus obligaciones. En caso de que 3M tuviera indicios de que el Cliente hubiera incumplido sus obligaciones legales, 3M podrá, sin perjuicio de cualquier otra medida que la Ley permita, suspender hasta que finalicen las investigaciones que se realicen o rescindir la efectividad de las relaciones comerciales con el Cliente, sin que ello genere derecho alguno de éste a reclamar por los eventuales daños y perjuicios que estas medidas pudieran ocasionar.

De conformidad con lo previsto en la normativa de Protección de Datos de Carácter Personal, los datos de carácter personal recogidos en el presente Contrato así como los que se deriven de la relación comercial serán incorporados en los ficheros "Gestión" y "Comercial", con la finalidad de mantenimiento de la propia relación comercial y en el fichero "Evaluación de integridad y riesgo financiero" con la finalidad de conocer y evaluar el grado de cumplimiento de acuerdo a nuestro Código de Conducta, todos ellos propiedad de 3M España S.L., con domicilio en C/ Juan Ignacio Luca de Tena 19-25, 28027 Madrid. Los datos de contacto podrán ser utilizados para el envío de comunicaciones publicitarias o promocionales por cualquier medio, incluidas las comunicaciones comerciales electrónicas, a los efectos del artículo 21 de la Ley 34/2002, de Servicios de la Sociedad de la Información. Mediante transferencias internacionales de datos 3M podrá compartir su información con cualquiera de las filiales de 3M a nivel mundial, cuyas actividades están directamente relacionadas con la actividad principal de la compañía (consultar en la página www.3m.com). Para ejercitar sus derechos de acceso a datos personales acceda a nuestra página [Contacta con 3M](#) y seleccione en Área de interés la opción Protección de datos – Derechos ARCO. Para más información consulte <http://www.3m.com.es/politica-de-privacidad/>

10.- Jurisdicción

Para cuestiones derivadas de la interpretación o aplicación de estas normas, el Cliente y 3M se someten expresamente a la jurisdicción y fuero de los Juzgados y Tribunales de la ciudad de Madrid, con renuncia de cualquier otro si lo hubiere.

Condiciones vigentes a partir del:

1 de diciembre de 2018





Productos de Protección Personal

3M España, S.L.
Juan Ignacio Luca de Tena, 19-25
28027 Madrid
Teléfono: 91 321 62 81
Fax: 91 321 63 05
ohes.es@3M.com
www.3M.com/es/seguridad

© 3M 2020. Todos los derechos reservados.

